

JOYSOUND

総合カタログ

General Catalog of Product Lineup

vol.10

コマンド

ナビゲーションシリーズ

周辺機器

販促品

その他サービス



JOYSOUND
公式キャラクター
ジョイオンプー

カラオケの常識を超えたエンターテインメント体験。

JOYSOUND X1

登場!!!



※Hi-Res Audioロゴは日本オーディオ協会のライセンスを受けて使用しています。ミュージックは、CDスペックの素材波形を音響処理によりハイレゾ相当に変換したものとなります。
本機種でハイレゾ品質の音をよりお楽しみいただくには、別売のハイレゾ対応アンプ・スピーカーをご利用ください。

JOYSOUND

総合カタログ

General Catalog of Product Lineup

vol.10

INDEX

» 03 カタログの調べ方

04 » 16 コマнда

17 » 19 ナビゲーションシリーズ

20 » 39 周辺機器

- » 21 アンプリファイア
- » 23 マイク・マイクアクセサリ
- » 27 スピーカー／スピーカー金具
- » 28 アクセサリ
- » 30 ケーブル・マイクアクセサリ
- » 31 プロジェクター
- » 32 液晶テレビ
- » 34 画面保護パネル／映像関連／液晶モニタースタンド
- » 35 液晶テレビ金具
- » 38 システムラック
- » 39 システムラックアクセサリ／
壁掛金具／演出照明機器

40 » 51 販促品

- » 41 JOYSOUND X1 販促品
- » 44 JOYSOUND MAX GO 販促品
- » 46 JOYSOUND MAX2 販促品／
JOYSOUND FESTA2 販促品
- » 47 JOYSOUND 販促品
- » 49 カタログ・チラシ

52 その他サービス

- » 52 Primotone SAKURA MODEL

53 » 60 対応表

- » 53 コマнда／ナビゲーションシリーズ 対応表
- » 55 マイク／レシーバー&充電器&電池 対応表
レシーバー／受光部&小電力アンテナ 対応表
- » 56 赤外線マイクロホン／赤外線レシーバー 対応表
ワイヤレスマイク／ワイヤレスレシーバー 対応表
マイクロホン／充電器&水素充電池 対応表
赤外線レシーバー／受光ユニット 対応表
- » 57 コマнда／コインボックス 対応表
- » 59 コマнда／モデム&回線切替機&ルータ 対応表

» 61 修理品発送先／お問い合わせ窓口

カタログの調べ方

■製品ページ

JOYSOUND X1



前面



背面

寸法図

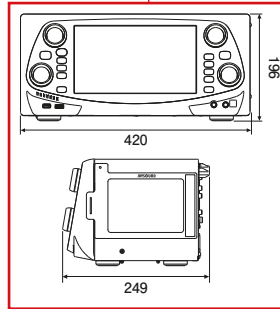

型番

商品名

仕様

JOYSOUND X1

希望小売価格(税別) 3,120,000円

JS-FX10

●外形寸法:約420(幅)×196(高さ)×249(奥行)mm ●重量:約9kg(電源コードを含む) ●電源電圧:AC100V 50/60Hz ●消費電力:約45W(演奏時)、約26W(電源OFF時) ●HDD:2TB×1基 搭載 ●音源:X-Leben II ●エフェクト:MTK、31バンドイコライザー ●生音再生:ステレオ7系統(1系統:MPEG1オーディオレイヤー2準拠、6系統: AAC) ●映像:4K対応 ●予約曲数:最大19曲 ●キーコントロール:±6段階、標準 ●スピードコントロール:±5段階、標準 ●ガイドメロディ:大、中、小、OFF ●演奏フェードアウト:1コーラスカット、2コーラスカット、フルコーラス、後奏カット ●演奏開始:自動、手動 ●予約:割り込み予約、キー予約、予約入れ替え、採点モード指定、うたスキ動画予約、背景映像選択予約 ●エコーパターン:7種(オリジナル、ポップス、演歌、バラード、ロック、ウィンタージュエコー、OFF) ●フォント:2種(明朝体、ゴシック体) ●テロップサイズ:大、標準、小、OFF ●アリーナサウンド:強、中、弱、シネマ ●ハウリングキャンセラー:対応 ●音声出力:4系統ステレオピンジャック(ミキシング/ミュージック、マイク、サブ出力/サブプアワー、録音出力) ●映像出力:1系統2出力コンポジット(出力1、出力2)、2系統2出力HDMI端子 ●音声入力:3系統ステレオピンジャック(楽器1/2・外部1、楽器3・外部2、BGM)、2系統HDMI端子 ●映像入力:1系統1端子(入力2)、2系統HDMI端子(※1端子はフロント) ●マイク入力:2系統6端子(4端子:モノラルフォンジャック(※2端子はフロント)、2系統:モノラルピンジャック) ●デジタルマイク入力:同軸デジタル端子 ●楽器入力:モノラル2系統、ステレオ1系統 ●LAN端子:1系統 ●USB端子:4系統(カメラ端子1系統、USB端子3系統) ●拡張リモコン端子:2系統 ●課金端子:1系統 ●サービスセンター:4(連動2、非連動2) ●付属品:電源コード(約2.5m/1本)、音声コード、通気口フィルター

[主な機能とコンテンツ]



[回線種別]



*1 ルータが必要となります。 *2 専用通信アダプタが必要となります。 *3 一般インターネット回線での回線併設利用

[対応端末]



各種アイコン

[主な機能とコンテンツ]

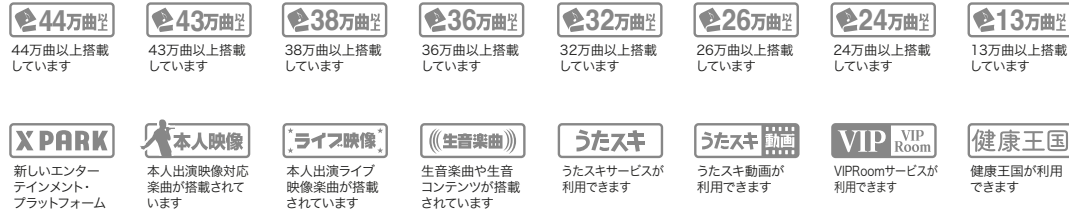

[回線種別]



■販促品ページ



JOYSOUNDのぼり (1P)

型番	H-1132
商品コード	11521630
希望小売価格(税別)	2,000円

商品名

セット数

型番

商品コード

コマンド

Commander

ピックアップ

» **05** JOYSOUND X1

» **11** 健康王国DX

製品一覧

» **13** JOYSOUND X1

» **14** JOYSOUND MAX GO / JOYSOUND MAX2 / JOYSOUND MAX

» **15** JOYSOUND 響II / JOYSOUND 響 / JOYSOUND f1

» **16** JOYSOUND fR

JOYSOUND X1

カラオケの常識を超えたエンターテインメント体験。

■カラオケルームが楽しさあふれるPARKへ「X PARK」

双方向通信を活用した機能を新搭載！これまでのカラオケの遊び方を一新し、オンラインでカラオケルームがつながる！これまでにない新たな体験価値を提供。

■曲数No.1*1。業界トップの44万曲*1

最新ヒットチャートはもちろん、希少なアーティストの楽曲や懐かしのあの曲、人気アニメソング、ボーカロイド™まで、幅広いジャンルから膨大な曲をラインアップ。曲数No.1*1のJOYSOUNDなら、歌いたい曲がきっと見つかります。

■臨場感と心地よさで究極の歌いやすさ！

JOYSOUNDが独自に開発したカラオケ専用生音源「X-LebenII」のリッチなサウンドと、JOYSOUNDオリジナル「デジタルコンデンサーマイク」でより気持ちの良い歌いやすさを実現しました。

ボリューム調整

ミュージック/マイク/マイクエコー/BGMの4つの音量レベルは、ボリュームつまみで即時操作が可能。操作時にはワイド液晶タッチパネルとカラオケモニターで、それぞれの音量レベルが確認できます。

10.1インチ大型タッチパネル

大きく見やすいワイド液晶タッチパネルを搭載。曲検索のテンキー予約、各種設定などのダイレクト操作が可能です。演奏中の曲のキーやスピードの確認、ガイドメロディ・ガイドボーカルなど幅広い機能を操作できます。

フロントマイク端子増設

フロントマイクを増設し、2系統に。フロントマイク端子と、背面マイク端子のボリュームを個別に設定することが可能です。

前面にHDMI® 入力端子を装備

アクセスしやすいコマンド前面にHDMI®入力端子を装備。使い勝手を向上しました。さらに「パススルー」モードを追加、高品質・低遅延で外部機器をミラーリングできます。



コマンド JS-FX10

安心品質の
日本製



背面

カラオケルームが
楽しさあふれるパークへ！

X PARKの3つのエンタメ

1 オンラインエンターテインメント

X PARK パーティ☆



全国の推し友とカラオケルームで気軽にオフ会を楽しもう！



遠くに住んでいる友達や家族と一緒にカラオケしよう。



憧れのアーティストと一緒にカラオケや交流できるかも!?

X PARK レッスン



カラオケ空間で誰でも気軽に楽しめる「オンラインボーカルレッスン」

*1 2026年3月時点、当社調べ。ご利用されるお部屋の環境や設定によって、一部機能をご利用いただけない場合がございます。 *2 2026年3月時点。



2 コミュニケーションエンターテインメント

X PARK プレイ



話題のコミュニケーションゲーム「マダミス」に全国のカラオケルームで挑戦!



カラオケルームでバラエティ番組のような早押しクイズで白熱!

みるハコ

ライブ会場の熱気と興奮をリアルに!
カラオケルームが熱狂空間になる!

ライブイベントの生中継や音楽ライブ・映画・アニメなど多彩な映像を配信!



毎月続々
配信!

RecTV for JOYSOUND

レコチョクが提供する
公式ミュージックビデオ
50,000曲以上が観放題!!



新曲から
定番曲まで
多数配信!

※公式ミュージックビデオ観放題サービス「RecTV Powered by レコチョク」及び「RecTV for JOYSOUND」は、株式会社レコチョクが提供するサービスです。 ※「レコチョク」及び「RecTV」は株式会社レコチョクの登録商標です。 ※通信回線、プロバイダの契約状況によっては一部ご利用いただけないコンテンツもございます。

3 カラオケエンターテインメント

曲数 **No.1** *1

業界トップ **44** 万曲以上 *1

X-Leben II

JOYSOUNDが開発した「カラオケ専用生音源」で臨場感と心地よさを



日本フィルハーモニー交響楽団が擁する世界で活躍する奏者の演奏を音源化するなど、歌いやすさが更にアップ!

4Kギャラリー/テロップ



4K高画質のギャラリー映像を60本新規搭載。テロップも視認性を向上させ、より見やすく、歌いやすく!

分析採点AI+



「分析採点AI」にプロボイストレーナーによる採点実績を学習させ、より自然な歌唱で高得点が出るよう進化!

デジタルコンデンサーマイク(WM-650)



高感度でクリアな音質のコンデンサーマイクを採用することにより原音を忠実に再現。

JOYSOUND X1

音が、美しく咲き開く。

華やぐ夜に感動が広がる、輝かしいシーンへ。

■ カラオケ専用生音源「X-Leben II」で圧倒的な臨場感と心地よさを。

日本フィルハーモニー交響楽団の世界で活躍する奏者の演奏を音源化し、自社スタジオでピアノ・ギター・ドラム等を新たに追加。生楽器音色のクオリティ向上と、最新ポップスで使用の音源バリエーション、現代的なエフェクトも実現しました。

■ JOYSOUNDオリジナル「デジタルコンデンサーマイク」

声の返りが早く、歌いやすさが劇的に向上。デジタル端子^{*1}に接続することで、デジタル伝送ならではのスピーディーな音の立ち上がりを実現し、より気持ちの良い歌い心地を再現します。

■ 極上^{*4}の歌唱空間を生み出す音響システム^{*2}。

JOYSOUND X1の最大の特徴である「X-Leben II」のリッチなサウンドと、デジタルコンデンサーマイクの歌い心地を最大限に生かしたハイレゾ対応の最新パワーアンプが登場。大好評のハイレゾ対応スピーカーや迫力の重低音を響かせるサブウーファーをラインアップ。

ボリューム調整

ミュージック/マイク/マイクエコー/BGMの4つの音量レベルは、ボリュームつまみで即時操作が可能。操作時にはワイド液晶タッチパネルとカラオケモニターで、それぞれの音量レベルが確認できます。

10.1インチ大型タッチパネル

大きく見やすいワイド液晶タッチパネルを搭載。曲検索のテンキー予約、各種設定などのダイレクト操作が可能です。演奏中の曲のキーやスピードの確認、ガイドメロディ・ガイドボーカルなど幅広い機能を操作できます。

フロントマイク端子増設

フロントマイクを増設し、2系統に。フロントマイク端子と、背面マイク端子のボリュームを個別に設定することが可能です。

前面にHDMI[®]入力端子を装備

アクセスしやすいコマンド前面にHDMI[®]入力端子を装備。使い勝手を向上しました。さらに「パススルー」モードを追加、高品質・低遅延で外部機器をミラーリングできます。



コマンド JS-NX10

安心品質の
日本製



背面

JOYSOUNDが開発した「カラオケ専用生音源」で臨場感と心地よさを。

X-Leben II

日本フィルハーモニー交響楽団が擁する世界で活躍する奏者の演奏を音源化するなど、歌いやすさが更にアップ!



高感度・クリアな音質で歌いやすさがさらにパワーアップ。

デジタルコンデンサーマイク

(WM-650)

高感度でクリアな音質のコンデンサーマイクを採用することにより原音を忠実に再現し、極上^{*4}の歌い心地を実現。



レシーバー (WT-6500)*

自分が作った曲も歌うことが可能。

自分で作った楽曲やプロモーションビデオを、お手持ちのパソコンからアップロード・配信。その曲をお店で歌ったり、みんなで視聴できます。「うたスキミュージックポスト」で曲数はまさに無限大に広がります。

うたスキ
ミュージックポスト

*1 対応機種: JOYSOUND X1/JOYSOUND MAX GO *2 マイク、レシーバー、アンプ、スピーカー、サブウーファーは別売となります。
*3 2026年3月時点。 *4 当社比



搭載楽曲
38万曲 *3以上

RecTV for JOYSOUND
レコチョクが提供する
公式ミュージックビデオ
50,000曲以上が観放題!!



新曲から
定番曲まで
多数配信!

※公式ミュージックビデオ観放題サービス「RecTV Powered by レコチョク」及び「RecTV for JOYSOUND」は、株式会社レコチョクが提供するサービスです。
※「レコチョク」及び「RecTV」は株式会社レコチョクの登録商標です。
※通信回線、プロバイダの契約状況によっては一部ご利用いただけないコンテンツもございます。
※ご利用には、オプション契約(有償)が必要です。

お客様とのコミュニケーションをさらに深める機能が満載。

VIP Roomと十八番機能をムービーで紹介



VIP Room
お客様の十八番や誕生日、前回来店日など、ひとりひとりの情報を管理できます。来店促進をはじめ、きめ細やかなサービス提供に役立ちます。

- 常連のお客様の名前
- 誕生日
- ボトルキープ
- 前回来店日
- メモ

常連情報 (変更・解除)		来店回数
お名前 : JOYSOUND	<input type="button" value="変更"/>	100回
よみ : じょいさうんど	<input type="button" value="登録"/>	初回来店
誕生日 : 5月15日	<input type="button" value="登録"/>	21年12月21日
ボトル : ヘネス	<input type="button" value="登録"/>	前回来店
メモ1 : 会社社長	<input type="button" value="登録"/>	23年12月21日
メモ2 : 笑顔が素敵	<input type="button" value="登録"/>	
<input type="button" value="常連から削除する"/>		<input type="button" value="終了"/>

〈お客様情報管理画面〉

熱唱!カラオケ大会

お店独自のカラオケ大会を開催できます。大会ごとに上位3位のお客様の歌声を録音保存でき、いつでも再生可能。店内を盛り上げる演出につながります。



十八番機能

常連のお客様がよく歌う曲をすぐに予約できる機能。さらにスタッフの持ち歌を登録しておけば、お客様からデュエットのリクエストがしやすいなど、コミュニケーションにも役立ちます。

JOYSOUNDさんの十八番		62件
あ	1人 I LOVE YOU	JOYSOUND BAND
か	1人 赤い靴	唱歌
さ	1人 アニー・ローリー	唱歌
た	1人 おしょうがつ	童謡
な	1人 七つの子	童謡
は	1人 タけ小やけ	童謡

〈常連様の十八番一覧〉

JOYSOUND X1

笑いあい、心が踊る。その一瞬が、明日を創り出す。

リアル演奏のような臨場感「カラオケ専用生音源」。

日本フィルハーモニー交響楽団の世界的奏者による演奏を収録し、表現力を一段と磨き上げた「X-Leben II」を搭載。多彩な楽器の音源を収録することで、生楽器ならではの豊かな響きを実現し、最新ポップスにも応える幅広い音源バリエーションと現代的なエフェクトも充実させました。

新しい周辺機器でさらに歌いやすく。

新しい周辺機器によって、より快適で歌いやすいカラオケ体験を提供。デジタルコンデンサーマイクで音を拾いやすくなり、声量の少ない方でも安心して歌える環境を実現しました。

楽しい運動習慣をサポートする「健康王国」。

「健康王国」は、音楽や映像と組み合わせた多彩な運動コンテンツで、飽きずに続けられる運動習慣を支援します。笑顔が広がる楽しいひとときを通じて、健康づくりを促進します。

ボリューム調整

ミュージック/マイク/マイクエコー/BGMの4つの音量レベルは、ボリュームつまみで即時操作が可能。操作時にはワイド液晶タッチパネルとカラオケモニターで、それぞれの音量レベルが確認できます。

10.1インチ大型タッチパネル

大きく見やすいワイド液晶タッチパネルを搭載。曲検索のテンキー予約、各種設定などのダイレクト操作が可能です。演奏中の曲のキーやスピードの確認、ガイドメロディ・ガイドボーカルなど幅広い機能を操作できます。

フロントマイク端子増設

フロントマイクを増設し、2系統に。フロントマイク端子と、背面マイク端子のボリュームを個別に設定することが可能です。

前面にHDMI® 入力端子を装備

アクセスしやすいコマンド前面にHDMI®入力端子を装備。使い勝手を向上しました。さらに「パススルー」モードを追加、高品質・低遅延で外部機器をミラーリングできます。



コマンド JS-HX10

安心品質の
日本製



背面

X-Leben II

JOYSOUNDが開発したカラオケ専用生音源「X-Leben」に新たな生音源を追加した「X-Leben II」を搭載。日本フィルハーモニー交響楽団の世界で活躍する奏者の演奏を音源化し、自社スタジオでピアノ・ギター・ドラム等を新たに追加。生楽器音色のクオリティ向上と、最新ポップスで使用の音源バリエーション、現代的なエフェクトも実現しました。



デジタルコンデンサーマイク

(WM-650/WM-650-RD/WM-650-GD)

声の返りの早さで、歌いやすさが劇的に向上。デジタル端子*1への接続で、デジタル伝送により音の立ち上がりがスピーディーに。より気持ちの良い歌い心地を実現します。黒、ワインレッド、シャンパンゴールドの3色のカラーバリエーション。



レシーバー (WT-6500)

*1 対応機種：JOYSOUND X1/JOYSOUND MAX GO
*2 CS-H02 (Ⅱ) (小)、CS-H03 (Ⅲ) (中)はシステムラック外に別途設置となります。システムラック MKB-F40-BWに固定できるスピーカーは、CS-H01 (ミニ)のみとなります。
*3 2026年3月時点。



歌い心地を最大限まで追求した音響システム。^{*2} オプション

「X-LebenII」のリッチなサウンドと、デジタルコンデンサーマイクの歌い心地を最大限に生かしたハイRez対応の最新パワーアンプが登場。



型番: AP-600



型番: CS-H03 (II) (中)



型番: CS-H02 (II) (小)



型番: CS-H01 (ミニ)

施設の
利用シーンに合わせて
システムラックに
収納も可能。
型番: MKB-F40-BW



ARENA SOUND

生のライブで歌唱しているような気分になるアリーナサウンド機能を搭載。迫力のサウンド演出です。

搭載楽曲
13万曲^{*3}以上
本人出演JOYSOUND限定映像も!

健康王国

<p>体を動かす</p> <p>運動支援・体操・ダンスコンテンツ</p>	<p>観る癒す</p> <p>映像コンテンツ</p>	<p>遊ぶ</p> <p>レクリエーションコンテンツ</p>	<p>歌う</p> <p>カラオケ・合唱コンテンツ</p>
---	-----------------------------------	---------------------------------------	--------------------------------------

体操による運動サポートからレクリエーション、映像、歌まで、利用者様の笑顔が広がる多彩なプログラムを提供します。

充実の脳トレアプリ

^{*}アプリのご利用には、プレミアム契約が必要になります。

メニューがさらに充実した「楽しく脳活クイズ」。毎回変わる出題で、飽きずに楽しく脳トレができ、レクリエーションにも活用できます。アプリは今後も追加予定です。

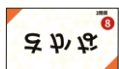

逆さ文字クイズ



絵柄の名前当てクイズ



スピード暗算

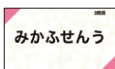

文字並べ替えクイズ



イラスト記憶クイズ

対応ナビについて

健康王国のご利用にはJR-P3000が必要です。JR-600で健康王国はご利用いただけませんので、ご注意ください。



JR-P3000



JR-600

「楽しむ」を健やかに。「働く」も健やかに。

健康王国 DX



レクから機能訓練まで豊富なコンテンツ



タブレット型で使いやすい設計デザイン



導入 / 運用費用を抑えた月額モデル



さまざまなシーンで使いやすい。

たとえば、大人数でレクや鑑賞会を実施する場合はモニターに接続して大画面で視聴。少人数のグループで体操やクイズを楽しむ場合や個室で使用する場合には手軽にタブレット画面で視聴。タブレット型なので、様々なシーンに合わせて臨機応変に使うことができます。

大人数でモニターを



1対1で

少人数でタブレット

豊富なコンテンツと わかりやすい操作性

1,300種類以上*のレクや機能訓練にご活用いただける動画コンテンツを搭載。上肢・下肢・手指・口腔などの部位ごとに目的のコンテンツを簡単に検索いただけます。*2026年3月時点。

サムネイル表示で中身がグッと
わかりやすくなりました！



自動化と情報共有サービスで、「働く」を健やかに。



個別機能訓練に関する

さまざまな業務をサポートすることで
業務負担を軽減します。



利用者様ごとのトレーニング結果が自動で記録され、加算算定に活用することが可能になり、さらにご本人やご家族への報告資料としても利用できます。

また、ケアマネージャー様へ質の高い情報共有が可能となり、施設様のサービス品質自体の向上にも貢献します。

個別機能訓練プログラム



理学療法士が監修した、利用者様の状態に適した目的別の訓練プログラムをご提供します。専門知識がなくても利用者様に最適な訓練を実施できます。

持ち運びラクラクで使いやすい

福祉用具情報システム(TAIS)に登録されました!

介護テクノロジーの機能訓練支援カテゴリにも認定されています。

TAISコード
02341 - 000001



便利な機能が続々登場。各機能を組み合わせると、さらに便利!

👉 おまかせプログラム

レクの目的や時間に合わせて、AIがぴったりなプログラムを自動で作成します。



👉 オリジナルプログラム

レクやイベントに合わせた独自のプログラムの作成や、利用シーンごとのフォルダ管理ができます。



👉 スケジュール機能

あらかじめスケジュールにプログラムを登録しておくだけで、時間になるとコンテンツが自動再生されます。1日や1週間のスケジュール管理が簡単にできます。



●スケジュール機能は、スタッフのこんなお悩みを解決!

- 日中は忙しくてプログラムを作る暇がない
- 急なスタッフの休みで人手が足りない
- うっかり、体操プログラムを再生するのを忘れてしまった



まだある! 便利な機能

- 目的別検索機能
- レコメンド機能
- BGM機能

Point

おまかせプログラムで生成したプログラムは、スケジュールに登録したり、フォルダに格納することができます。

今後も随時、バージョンアップしてまいります!



みんなで楽しめる機能も続々。

👉 エンタメコンテンツ

期間限定配信で、コンサート、映画、落語などのさまざまなジャンルのコンテンツ視聴ができます。随時更新予定。



※視聴するためには、Wi-Fiへの接続が必要です。
※コンテンツの内容は変更になる場合があります。

👉 充実の脳トレアプリ

「楽しく脳活クイズ」が、さらに豊富なメニューに。毎回出題内容が変わるため、飽きずに楽しく脳トレを行えます。レクなどでもみんなでご利用いただけます。アプリは今後も追加予定です。



JOYSOUND X1

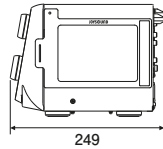
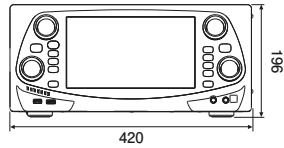

【主な機能とコンテンツ】



【回線種別】



*1 ルータが必要となります。*2 専用通信アダプタが必要となります。*3 一般インターネット回線での回線併設利用

JOYSOUND X1

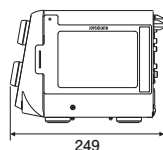
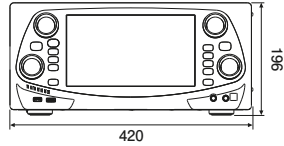

【主な機能とコンテンツ】



【回線種別】



*1 X PARKプレイのみご利用いただけます。*2 ルータが必要となります。*3 専用通信アダプタが必要となります。*4 一般インターネット回線での回線併設利用

JOYSOUND X1

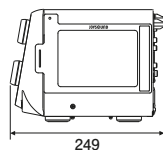
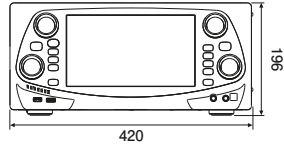

【主な機能とコンテンツ】



【回線種別】



*1 X PARKプレイのみご利用いただけます。*2 ルータが必要となります。*3 専用通信アダプタが必要となります。*4 一般インターネット回線での回線併設利用

JOYSOUND X1

希望小売価格(税別) 3,120,000円

JS-FX10

●外形寸法:約420(幅)×196(高さ)×249(奥行)mm ●重量:約9kg(電源コードを含む) ●電源電圧:AC100V 50/60Hz ●消費電力:約45W(演奏時)、約26W(電源OFF時) ●HDD:2TB×1基 搭載 ●音源:X-Leben II ●エフェクト:MTK、31バンドイコライザー ●生音再生:ステレオ7系統(1系統:MPEG1オーディオレイヤー2準拠、6系統:AAC) ●映像:4K対応 ●予約曲数:最大19曲 ●キーコントロール:±6段階、標準 ●スピードコントロール:±5段階、標準 ●ガイドメロディ:大、中、小、OFF ●演奏フェードアウト:1コーラスカット、2コーラスカット、フルコーラス、後奏カット ●演奏開始:自動、手動 ●予約:割り込み予約、キー予約、予約入れ替え、採点モード指定、うたスキ動画予約、背景映像選択予約 ●エコーパターン:7種(オリジナル、ポップス、演歌、バラード、ロック、ヴィンテージエコー、OFF) ●フロント:2種(明朝体、ゴシック体) ●テロップサイズ:大、中、標準、小、OFF ●アリーナサウンド:強、中、弱、シネマ ●ハウリングキャンセラー:対応 ●音声出力:4系統ステレオピンジャック(ミキシング/ミュージック、マイク、サブ出力/サブウーファー、録音出力) ●映像出力:1系統2出力コンボジット(出力1、出力2)、2系統2出力HDMI端子 ●音声入力:3系統ステレオピンジャック(楽器1/2・外部1、楽器3・外部2、BGM)、2系統HDMI端子 ●映像入力:1系統1端子(入力2)、2系統HDMI端子(※1端子はフロント) ●マイク入力:2系統6端子(4端子:モノラルフォンジャック(※2端子はフロント)、2系統:モノラルピンジャック) ●デジタルマイク入力:同軸デジタル端子 ●楽器入力:モノラル2系統、ステレオ1系統 ●LAN端子:1系統 ●USB端子:4系統(カメラ端子1系統、USB端子3系統) ●拡張リモコン端子:2系統 ●課金端子:1系統 ●サービスセンター:(4)運動2、非運動2 ●付属品:電源コード(約2.5m/1本)、音声コード、通気口フィルター

【対応端末】



JOYSOUND X1

希望小売価格(税別) 2,180,000円

JS-NX10

●外形寸法:約420(幅)×196(高さ)×249(奥行)mm ●重量:約9kg(電源コードを含む) ●電源電圧:AC100V 50/60Hz ●消費電力:約45W(演奏時)、約26W(電源OFF時) ●HDD:2TB×1基 搭載 ●音源:X-Leben II ●エフェクト:MTK、31バンドイコライザー ●生音再生:ステレオ7系統(1系統:MPEG1オーディオレイヤー2準拠、6系統:AAC) ●映像:4K対応 ●予約曲数:最大19曲 ●キーコントロール:±6段階、標準 ●スピードコントロール:±5段階、標準 ●ガイドメロディ:大、中、小、OFF ●演奏フェードアウト:1コーラスカット、2コーラスカット、フルコーラス、後奏カット ●演奏開始:自動、手動 ●予約:割り込み予約、キー予約、予約入れ替え、採点モード指定、うたスキ動画予約、背景映像選択予約 ●エコーパターン:7種(オリジナル、ポップス、演歌、バラード、ロック、ヴィンテージエコー、OFF) ●フロント:2種(明朝体、ゴシック体) ●テロップサイズ:大、中、標準、小、OFF ●アリーナサウンド:強、中、弱、シネマ ●ハウリングキャンセラー:対応 ●音声出力:4系統ステレオピンジャック(ミキシング/ミュージック、マイク、サブ出力/サブウーファー、録音出力) ●映像出力:1系統2出力コンボジット(出力1、出力2)、2系統2出力HDMI端子 ●音声入力:3系統ステレオピンジャック(楽器1/2・外部1、楽器3・外部2、BGM)、2系統HDMI端子 ●映像入力:1系統1端子(入力2)、2系統HDMI端子(※1端子はフロント) ●マイク入力:2系統6端子(4端子:モノラルフォンジャック(※2端子はフロント)、2系統:モノラルピンジャック) ●デジタルマイク入力:同軸デジタル端子 ●楽器入力:モノラル2系統、ステレオ1系統 ●LAN端子:1系統 ●USB端子:4系統(カメラ端子1系統、USB端子3系統) ●拡張リモコン端子:2系統 ●課金端子:1系統 ●サービスセンター:(4)運動2、非運動2 ●付属品:電源コード(約2.5m/1本)、音声コード、通気口フィルター

【対応端末】



JOYSOUND X1

希望小売価格(税別) 1,780,000円

JS-HX10

●外形寸法:約420(幅)×196(高さ)×249(奥行)mm ●重量:約9kg(電源コードを含む) ●電源電圧:AC100V 50/60Hz ●消費電力:約45W(演奏時)、約26W(電源OFF時) ●HDD:2TB×1基 搭載 ●音源:X-Leben II ●エフェクト:MTK、31バンドイコライザー ●生音再生:ステレオ7系統(1系統:MPEG1オーディオレイヤー2準拠、6系統:AAC) ●映像:4K対応 ●予約曲数:最大19曲 ●キーコントロール:±6段階、標準 ●スピードコントロール:±5段階、標準 ●ガイドメロディ:大、中、小、OFF ●演奏フェードアウト:1コーラスカット、2コーラスカット、フルコーラス、後奏カット ●演奏開始:自動、手動 ●予約:割り込み予約、キー予約、予約入れ替え、採点モード指定、うたスキ動画予約、背景映像選択予約 ●エコーパターン:7種(オリジナル、ポップス、演歌、バラード、ロック、ヴィンテージエコー、OFF) ●フロント:2種(明朝体、ゴシック体) ●テロップサイズ:大、中、標準、小、OFF ●アリーナサウンド:強、中、弱、シネマ ●ハウリングキャンセラー:対応 ●音声出力:4系統ステレオピンジャック(ミキシング/ミュージック、マイク、サブ出力/サブウーファー、録音出力) ●映像出力:1系統2出力コンボジット(出力1、出力2)、2系統2出力HDMI端子 ●音声入力:3系統ステレオピンジャック(楽器1/2・外部1、楽器3・外部2、BGM)、2系統HDMI端子 ●映像入力:1系統1端子(入力2)、2系統HDMI端子(※1端子はフロント) ●マイク入力:2系統6端子(4端子:モノラルフォンジャック(※2端子はフロント)、2系統:モノラルピンジャック) ●デジタルマイク入力:同軸デジタル端子 ●楽器入力:モノラル2系統、ステレオ1系統 ●LAN端子:1系統 ●USB端子:4系統(カメラ端子1系統、USB端子3系統) ●拡張リモコン端子:2系統 ●課金端子:1系統 ●サービスセンター:(4)運動2、非運動2 ●付属品:電源コード(約2.5m/1本)、音声コード、通気口フィルター

【対応端末】



JOYSOUND MAX GO

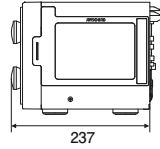
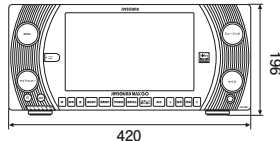

[主な機能とコンテンツ]



[回線種別]



*1 専用ルータが必要となります。 *2 専用通信アダプタが必要となります。

JOYSOUND MAX GO

生産終了

希望小売価格(税別) 3,050,000円

JS-FX5

●外形寸法:420(幅)×196(高さ)×237(奥行)mm ●重量:約8.5kg(電源コードを含む) ●電源電圧:AC100V 50/60Hz ●消費電力:約44W(演奏時)、約23W(電源OFF時) ●HDD:4TB×1基 搭載 ●音源:X-Leben ●エフェクト:MTK、31バンドイコライザー、歌唱アシスト ●生音再生:ステレオ7系統(1系統:MPEG1 オーディオレイヤー2準拠、6系統:AAC) ●映像:フルHD対応 ●予約曲数:最大19曲 ●キーコントロール:±6段階、標準 ●スピードコントロール:±5段階、標準 ●ガイドメロディ:大、中、小、OFF ●演奏フェードアウト:1コーラスカット、2コーラスカット、フルコーラス、後奏カット ●演奏開始:自動、手動 ●予約:割り込み予約、キー予約、予約入れ替え、採点モード指定、うたスキ動画予約、録音予約、背景映像選択予約 ●エコーパターン:7種(オリジナル、ポップス、演歌、バラード、ロック、ヴィンテージエコー、OFF) ●フロント:2種(明朝体、ゴシック体) ●テロップサイズ:大、中、標準、小、OFF ●アリーナサウンド:強、中、弱、シネマ ●ハウリングキャンセラー:対応 ●音声出力:4系統(ミキシング/ミュージック、マイク、サブ出力/サブウーファー、録音出力) ●映像出力:1系統4出力コンボジット(出力1、出力2、出力3、演奏時)、2系統2出力HDMI端子 ●音声入力:3系統(音声入力1、音声入力2、BGM)、2系統HDMI端子 ●映像入力:4系統(入力1、入力2、BGV、拡張端子)、2系統HDMI端子 ●マイク入力:2系統5端子(3端子:Phoneジャック、2端子:ピンジャック) ●デジタルマイク入力:同軸デジタル端子 ●楽器入力:モノラル2系統、ステレオ1系統 ●LAN端子:1系統 ●USB端子:3系統(カメラ端子1系統、USB端子2系統) ●拡張リモコン端子:2系統 ●課金端子:1系統 ●サービスコンセント:4(連動2、非連動2) ●付属品:電源コード(約2.5m/1本)、音声コード、映像コード 各1本、通気口フィルター

[対応端末]



(JR-P3000/JR-P2000) (JR-600/JR-550/JR-500)

JOYSOUND MAX 2

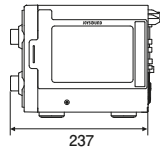
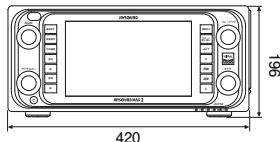

[主な機能とコンテンツ]



[回線種別]



*1 専用ルータが必要となります。 *2 専用通信アダプタが必要となります。

JOYSOUND MAX 2

生産終了

希望小売価格(税別) 2,980,000円

JS-FX2

●外形寸法:420(幅)×196(高さ)×237(奥行)mm ●重量:約8.5kg(電源コードを含む) ●電源電圧:AC100V 50/60Hz ●消費電力:約47W(演奏時)、約23W(電源OFF時) ●HDD:4TB×1基 搭載 ●音源:X-Leben ●エフェクト:MTK、31バンドイコライザー、歌唱アシスト ●生音再生:ステレオ7系統(1系統:MPEG1 オーディオレイヤー2準拠、6系統:AAC) ●映像:フルHD対応 ●予約曲数:最大19曲 ●キーコントロール:±6段階、標準 ●スピードコントロール:±5段階、標準 ●ガイドメロディ:大、中、小、OFF ●演奏フェードアウト:1コーラスカット、2コーラスカット、フルコーラス、後奏カット ●演奏開始:自動、手動 ●予約:割り込み予約、キー予約、予約入れ替え、採点モード指定、うたスキ動画予約、録音予約、背景映像選択予約 ●エコーパターン:7種(オリジナル、ポップス、演歌、バラード、ロック、ヴィンテージエコー、OFF) ●ハウリングキャンセラー:対応 ●音声出力:4系統(ミキシング/ミュージック、マイク、サブ出力、録音出力) ●映像出力:1系統4出力コンボジット(出力1、出力2、出力3、演奏時)、1系統2出力HDMI端子 ●音声入力:3系統(音声入力1、音声入力2、BGM) ●映像入力:4系統(入力1、入力2、BGV、拡張端子)、2系統HDMI端子 ●マイク入力:2系統4端子(2端子:Phoneジャック、2端子:ピンジャック) ●楽器入力:モノラル2系統、ステレオ1系統 ●LAN端子:1系統 ●USB端子:3系統(カメラ端子1系統、USB端子2系統) ●拡張リモコン端子:2系統 ●課金端子:1系統 ●サービスコンセント:4(連動2、非連動2) ●付属品:電源コード(約2.5m/1本)、音声コード、映像コード 各1本、通気口フィルター

[対応端末]



(JR-P3000/JR-P2000) (JR-600/JR-550/JR-500/JR-300(BK)/JR-300)

JOYSOUND MAX

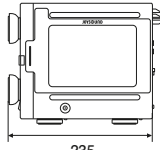
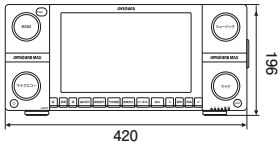

[主な機能とコンテンツ]



[回線種別]



*1 専用ルータが必要となります。 *2 専用通信アダプタが必要となります。

JOYSOUND MAX

生産終了

希望小売価格(税別) 2,980,000円

JS-FX

●外形寸法:420(幅)×196(高さ)×235(奥行)mm ●重量:約8.7kg(電源コード含む) ●電源電圧:AC100V 50/60Hz ●消費電力:約47W(演奏時)、約24W(電源OFF時) ●HDD:4TB×1基 搭載 ●音源:X-Leben ●エフェクト:MTK、31バンドイコライザー、歌唱アシスト ●生音再生:ステレオ7系統(1系統:MPEG1 オーディオレイヤー2準拠、6系統:AAC) ●映像:フルHD対応 ●予約曲数:最大19曲 ●キーコントロール:±6段階、標準 ●スピードコントロール:±5段階、標準 ●ガイドメロディ:大、中、小、OFF ●演奏フェードアウト:1コーラスカット、2コーラスカット、フルコーラス、後奏カット ●演奏開始:自動、手動 ●予約:割り込み予約、キー予約、予約入れ替え、採点モード指定、うたスキ動画予約、録音予約、背景映像選択予約 ●エコーパターン:7種(オリジナル、ポップス、演歌、バラード、ロック、ヴィンテージエコー、OFF) ●ハウリングキャンセラー:対応 ●音声出力:4系統(ミキシング/ミュージック、マイク、サブ出力、録音出力) ●映像出力:1系統4出力コンボジット(出力1、出力2、出力3、演奏時)、1系統2出力HDMI端子 ●音声入力:3系統(音声入力1、音声入力2、BGM) ●映像入力:4系統(入力1、入力2、BGV、拡張端子)、2系統HDMI端子 ●マイク入力:2系統4端子(2端子:Phoneジャック、2端子:ピンジャック) ●楽器入力:モノラル2系統、ステレオ1系統 ●LAN端子:1系統 ●USB端子:3系統(カメラ端子1系統、USB端子2系統) ●拡張リモコン端子:2系統 ●課金端子:1系統 ●サービスコンセント:4(連動2、非連動2) ●付属品:電源コード、音声コード、映像コード 各1本、通気口フィルター

[対応端末]



(JR-P3000/JR-P2000) (JR-600/JR-550/JR-500/JR-300(BK)/JR-300)

JOYSOUND 響 II

HIBIKI

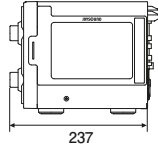
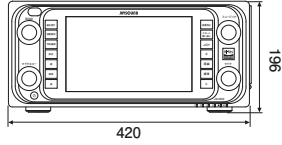

【主な機能とコンテンツ】

32万曲^{※1} 本人映像 ライブ映像^{※2} (生音楽曲) うたスキ VIP Room

【回線種別】

光^{※1} KDDI LTE^{※2} KDDI LTE-Lite^{※2}

*1 専用ルータが必要となります。 *2 専用通信アダプタが必要となります。

JOYSOUND 響II

生産終了

希望小売価格(税別) 2,060,000円

JS-NX2

●外形寸法:420(幅)×196(高さ)×237(奥行)mm ●重量:約8.5kg(電源コード含む) ●電源電圧:AC100V 50/60Hz ●消費電力:約47W(演奏時) 約23W(電源OFF時) ●HDD:3TB×1基搭載 ●SDカード:1枚搭載 ●音源:X-Leben ●エフェクト:MTK,31バンドイコライザー、歌唱アシスト ●生音再生:ステレオ7系統(1系統:MPEG1 オーディオレイヤー2準拠,6系統:AAC) ●映像:フルHD対応 ●予約曲数:最大19曲 ●キーコントロール:±6段階、標準 ●スピードコントロール:±5段階、標準 ●ガイドメロディ:大、中、小、OFF ●演奏フェードアウト:1コーラスカット、2コーラスカット、フルコーラス、後奏カット ●演奏開始:自動、手動 ●予約:割り込み予約、キー予約、予約入れ替え、採点モード指定、録音予約、背景映像選択予約 ●エコボタン:7種(オリジナル、ポップス、演歌、バラード、ロック、ヴァンテージエコー、OFF) ●ハウリングキャンセラー:対応 ●音声出力:4系統(ミキシング/ミュージック、マイク、サブ出力、録音出力) ●映像出力:1系統4出力コンポジット(出力1、出力2、出力3、演奏時)、1系統2出力HDMI端子 ●音声入力:3系統(音声入力1、音声入力2、BGM) ●映像入力:4系統(入力1、入力2、BGV、拡張端子)、2系統HDMI端子 ●マイク入力:2系統4端子(2端子:Phoneジャック、2端子:ピンジャック) ●LAN端子:1系統 ●USB端子:2系統 ●拡張リモコン端子:2系統 ●課金端子:1系統 ●サービスコンセント:4(連動2、非連動2) ●付属品:電源コード、音声コード、映像コード 各1本

【対応端末】

JOYPad[®] ESO[®]
(JR-P3000/JR-P2000) (JR-600/JR-550/JR-500/JR-300(BK)/JR-300)

JOYSOUND 響

HIBIKI

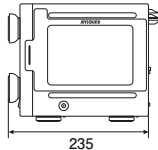
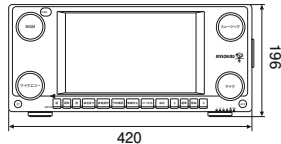

【主な機能とコンテンツ】

24万曲^{※1} 本人映像 ライブ映像^{※2} (生音楽曲) うたスキ VIP Room

【回線種別】

光^{※1} KDDI LTE^{※2} KDDI LTE-Lite^{※2}

*1 専用ルータが必要となります。 *2 専用通信アダプタが必要となります。

JOYSOUND 響

生産終了

希望小売価格(税別) 1,980,000円

JS-NX

●外形寸法:420(幅)×196(高さ)×235(奥行)mm ●重量:約8.7kg(電源コード含む) ●電源電圧:AC100V 50/60Hz ●消費電力:約44W(演奏時) 約23W(電源OFF時) ●HDD:3TB×1基搭載 ●SDカード:1枚搭載 ●音源:X-Leben ●エフェクト:MTK,31バンドイコライザー、歌唱アシスト ●生音再生:ステレオ7系統(1系統:MPEG1 オーディオレイヤー2準拠,6系統:AAC) ●映像:フルHD対応 ●予約曲数:最大19曲 ●キーコントロール:±6段階、標準 ●スピードコントロール:±5段階、標準 ●ガイドメロディ:大、中、小、OFF ●演奏フェードアウト:1コーラスカット、2コーラスカット、フルコーラス、後奏カット ●演奏開始:自動、手動 ●予約:割り込み予約、キー予約、予約入れ替え、採点モード指定、うたスキ動画予約、録音予約、背景映像選択予約 ●エコボタン:7種(オリジナル、ポップス、演歌、バラード、ロック、ヴァンテージエコー、OFF) ●ハウリングキャンセラー:対応 ●音声出力:4系統(ミキシング/ミュージック、マイク、サブ出力、録音出力) ●映像出力:1系統4出力コンポジット(出力1、出力2、出力3、演奏時)、1系統2出力HDMI端子 ●音声入力:3系統(音声入力1、音声入力2、BGM) ●映像入力:4系統(入力1、入力2、BGV、拡張端子)、2系統HDMI端子 ●マイク入力:2系統4端子(2端子:Phoneジャック、2端子:ピンジャック) ●LAN端子:1系統 ●USB端子:3系統(USB端子2系統、拡張端子1系統) ●拡張リモコン端子:2系統 ●課金端子:1系統 ●サービスコンセント:4(連動2、非連動2) ●付属品:電源コード、音声コード、映像コード 各1本、通気口フィルター

【対応端末】

JOYPad[®] ESO[®]
(JR-P3000/JR-P2000) (JR-600/JR-550/JR-500/JR-300(BK)/JR-300)

JOYSOUND f1

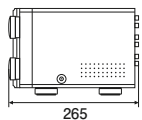
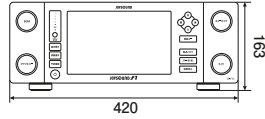

※写真はJS-F1vです。

【主な機能とコンテンツ】

36万曲^{※1} 本人映像 ライブ映像^{※2} (生音楽曲) うたスキ

うたスキ 動画 VIP Room

【回線種別】

光^{※2} KDDI LTE^{※3} KDDI LTE-Lite^{※3}

*1 JS-F1vのみ標準搭載となります。 *2 専用ルータが必要となります。 *3 専用通信アダプタが必要となります。

JOYSOUND f1

生産終了

希望小売価格(税別) 2,800,000円 / 2,800,000円

JS-F1v / JS-F1

●外形寸法:420(幅)×163(高さ)×265(奥行)mm ●重量:約7.5kg(電源コード含む) ●電源電圧:AC100V 50/60Hz ●消費電力:約53W ●HDD:3TB×1基搭載 ●映像:フルHD対応 ●音声出力:4系統(ミキシング・ミュージック、マイク出力、サブ出力、録音出力) ●映像出力:1系統4出力コンポジット(出力1、出力2、出力3、演奏時)、1系統2出力HDMI端子^{※1} ●音声入力:3系統(音声入力1、音声入力2、BGM) ●映像入力:4系統(入力1、入力2、BGV、カメラ)、1系統HDMI端子^{※1} ●マイク入力:2系統4端子(2端子:Phoneジャック、2端子:ピンジャック) ●LAN端子:1系統 ●USB端子:2系統 ●付属品:電源コード、音声コード、映像コード 各1本

【対応端末】

JOYPad[®] ESO[®]
(JR-P2000) (JR-550/JR-500/JR-300(BK)/JR-300)

JOYSOUND fR

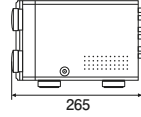
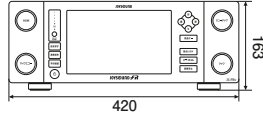

※写真はJS-FRvです。

[主な機能とコンテンツ]

26万曲以上 (JS-FRv)	本人映像	ライブ映像	生音楽曲
24万曲以上 (JS-FR)	うたスキ	VIP Room	

*1 JS-FRvのみ搭載となります。 *2 専用ルータが必要となります。 *3 専用通信アダプタが必要となります。

JOYSOUND fR 生産終了

希望小売価格(税別) 2,230,000円 / 2,180,000円

JS-FRv / JS-FR

●外形寸法: 420(幅)×163(高さ)×265(奥行)mm ●重量: 約7.5kg(電源コード含む) ●電源電圧: AC100V 50/60Hz ●消費電力: 約53W ●HDD: 3TB×1基搭載 ●SDカード: 1枚搭載 ●音声出力: 4系統(ミキシング・ミュージック、マイク出力、サブ出力、録音出力) ●映像出力: 1系統4出力コンボジット(出力1、出力2、出力3、演奏時)、1系統2出力HDMI端子*1 ●音声入力: 3系統(音声入力1、音声入力2、BGM) ●映像入力: 4系統(入力1、入力2、BGV、拡張)、1系統HDMI端子*1 ●マイク入力: 2系統4端子(2端子: Phoneジャック、2端子: Pinジャック) ●LAN端子: 1系統 ●USB端子: 2系統 ●拡張リモコン端子: 2系統 ●課金端子: 1系統 ●サービスコンセント: 4(連動2、非連動2) ●付属品: 電源コード、音声コード、映像コード 各1本

[回線種別]

光	*2	KDDI LTE	*3
KDDI LTE-Lite	*3		

[対応端末]

JOYPad	(JR-P2000)
JOYPad	(JR-550 / JR-500 / JR-300(BK) / JR-300)

ナビゲーションシリーズ

Navigation Series

» **18** JOYPadキョクナビ(JR-P3000・JR-P2000) / JOYPadキョクナビクレードル

» **19** キョクナビ(JR-600・JR-550・JR-500) / バッテリーチャージャー

JOYPad キョクナビ



[対応機種]



*2 JS-HX10で使用する際は、JR-P3000は健康王国使用時のみご利用いただけます。カラオケ専用画面はJR-600をご利用ください。

JOYPad キョクナビ

希望小売価格(税別) 150,000円

JR-P3000

●外形寸法:285(幅)×207(高さ)×91(奥行)mm ●重量:1,160g(バッテリーを含む) ●タッチパネル方式:10.1インチ型ワイドTFT液晶、静電容量式タッチパネル ●バッテリー:リチウムイオン電池、定格7.5V 4000mAh ●実使用时间:約8時間*1 ●温度条件:5~35℃ ●湿度条件:45~80% ●通信方式:無線LAN ●無線LAN規格:IEEE802.11 a/b/g/n/ac ●周波数:2412~2472MHz、5.18~5.32GHz、*屋外使用禁止、5.50~5.72GHz ●RFID規格:ISO/IEC 18092規格に準拠 ●RFID周波数:13.56MHz ●付属品:バッテリー(BT-P2000)、バッテリーカバー

*1 使用条件により使用時間が短くなることがあります。

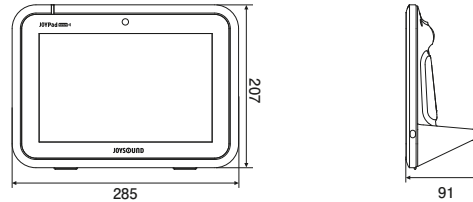

JOYPad キョクナビ



[対応機種]



JOYPad キョクナビ

希望小売価格(税別) 137,000円

JR-P2000

●外形寸法:285(幅)×207(高さ)×91(奥行)mm ●重量:約1,180g(バッテリー含む) ●タッチパネル方式:10.1インチ型ワイドTFT液晶、静電容量式タッチパネル ●バッテリー:リチウムイオン電池、定格7.5V 4000mAh ●実使用时间:8時間*1 ●温度条件:5~35℃ ●湿度条件:45~80% (結露なきこと) ●通信方式:無線LAN*2 ●無線LAN規格:IEEE 802.11 a/b/g/n 準拠 ●周波数:2412~2472MHz、5.18~5.32GHz、*屋外使用禁止、5.50~5.7GHz ●RFID規格:ISO/IEC18092規格に準拠 ●RFID周波数:13.56MHz ●付属品:バッテリー(BT-P2000)、バッテリーカバー

*1 使用条件により使用時間が短くなることがあります。*2 ナローバンド回線ではご利用いただけません。

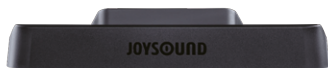
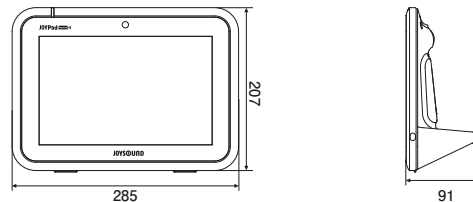

[対応機種]



JOYPad キョクナビ クレードル

希望小売価格(税別) 14,000円(単体) / 12,000円(連結セット)

JR-P2000BC(単体) / JR-P2000BC-Z(連結セット)

●外形寸法:265(幅)×45(高さ)×114(奥行)mm ●重量:約390g(ACアダプタ、電源ケーブル除く) ●電源電圧:AC100V 50/60Hz ●温度条件:5~35℃ ●湿度条件:45~80% ●使用方法:据置き・壁掛け兼用 ●付属品:ACアダプタ/電源ケーブル(JR-P2000BC)、DCプラグケーブル(JR-P2000BC-Z)

キョクナビ



[対応機種]



キョクナビ



[対応機種]



*2 JS-HX10は非対応です。

キョクナビ



[対応機種]



*2 JS-HX10は非対応です。

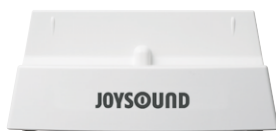

[対応端末]

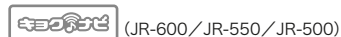

キョクナビ

希望小売価格(税別) 96,000円

JR-600

●外形寸法:206(幅)×152(高さ)×76(奥行)mm ●重量:約740g(バッテリー含む) ●消費電力:約3.5W(操作時)、約15W(充電時) ●タッチパネル方式:7インチ型ワイドTFT液晶、抵抗被膜式タッチパネル ●バッテリー:リチウムイオン電池、定格3.85V 4160mAh ●実使用時間:約8時間*1 ●温度条件:5~35℃ ●湿度条件:45~80% ●通信方式:無線LAN ●無線LAN規格:IEEE802.11a/b/g/n/ac 2.4/5GHz対応(内蔵無線接続時は2.4GHzのみ対応) ●周波数:2412~2472MHz、5.18~5.32GHz※屋外使用禁止、5.50~5.72GHz ●付属品:スタイラスペン、バッテリー
*1 使用条件により使用時間が短くなる場合があります。

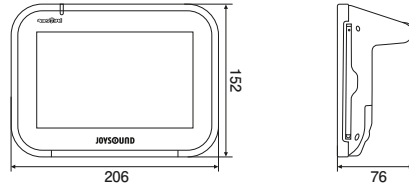

キョクナビ

希望小売価格(税別) 90,000円

JR-550

●外形寸法:206(幅)×152(高さ)×76(奥行)mm ●重量:約780g(バッテリー含む) ●消費電力:約3.5W(操作時)、約15W(充電時) ●7インチ型ワイドTFT液晶画面搭載、抵抗被膜式タッチパネル ●バッテリー:リチウムイオン電池(BT-500)、定格3.85V 5600mAh ●実使用時間:約8時間*1 ●温度条件:5~35℃ ●湿度条件:45~80% ●通信方式:無線LAN ●無線LAN規格:IEEE802.11 b/g/n ●周波数:2412~2472MHz ●付属品:スタイラスペン、バッテリー
*1 使用条件により使用時間が短くなる場合があります。

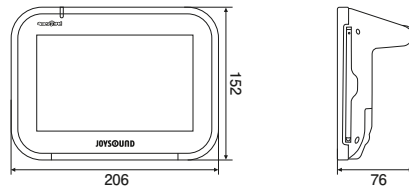

キョクナビ

生産終了

希望小売価格(税別) 85,000円

JR-500

●外形寸法:206(幅)×152(高さ)×76(奥行)mm ●重量:約770g(バッテリー含む) ●7インチ型ワイドTFT液晶画面搭載、抵抗被膜式タッチパネル ●本体バッテリー:リチウムイオン電池(BT-500)、定格3.85V 5600mAh ●実使用時間:約8時間*1 ●温度条件:5~35℃ ●湿度条件:45~80% ●通信方式:無線LAN ●無線LAN規格:IEEE802.11b/g/n ●無線LAN周波数:2412~2472MHz ●付属品:スタイラスペン、バッテリー
*1 使用条件により使用時間が短くなる場合があります。

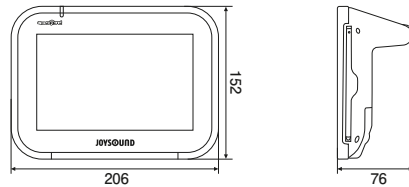

バッテリーチャージャー

希望小売価格(税別) 13,000円(単体) / 12,000円(連結セット)

JR-300BC(単体) / JR-300BC-Z(連結セット)

●外形寸法:203(幅)×88(高さ)×103(奥行)mm ●重量:約670g ●電源電圧:AC100V 50/60Hz ●温度条件:5~35℃ ●湿度条件:45~80% ●使用方法:据置き・壁掛け兼用 ●付属品:ACアダプタ/電源ケーブル(JR-300BC)、DCプラグケーブル(JR-300BC-Z)、壁掛け用アタッチメント

周辺機器

Audio Visual

- » **21** アンプリファイア
- » **23** マイク・マイクアクセサリ
- » **27** スピーカー / スピーカー金具
- » **28** アクセサリ
- » **30** ケーブル等
- » **31** プロジェクター
- » **32** 液晶テレビ
- » **34** 画面保護パネル / 映像関連 / 液晶モニタースタンド
- » **35** 液晶テレビ金具
- » **38** システムラック
- » **39** システムラックアクセサリ / 壁掛金具 / 演出照明機器

AP-600



パワーアンプ

希望小売価格(税別) 108,000円

AP-600

●外形寸法: 420(幅)×80(高さ)×233(奥行)mm(突起物含む) ●重量: 約5.6kg ●電源電圧: AC100V 50/60Hz ●消費電力: 約83W ●最大出力: 180W+180W(8ΩJEITA)、240W+240W(4ΩJEITA) ●入力端子: 音声入力ステレオ1系統(ピンジャック)、入力モード切替スイッチ(ノーマル・ピュアダイレクト)、モード切替スイッチ(ステレオ・モノラル) ●出力端子: 音声出力ステレオ1系統(ピンジャック)、スピーカー出力2系統

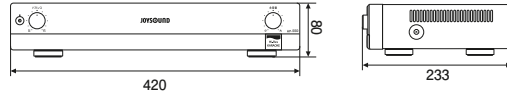

AP-550



パワーアンプ

希望小売価格(税別) 100,000円

AP-550 (RD)

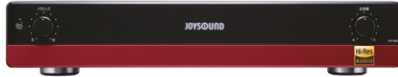

AP-550/AP-550 (RD)

●外形寸法: 420(幅)×80(高さ)×233(奥行)mm(突起物含む) ●重量: 約5.6kg ●電源電圧: AC100V 50/60Hz ●消費電力: 約83W ●最大出力: 180W+180W(8ΩJEITA)、240W+240W(4ΩJEITA) ●入力端子: 音声入力ステレオ1系統(ピンジャック)、入力モード切替スイッチ(ノーマル・ピュアダイレクト)、モード切替スイッチ(ステレオ・モノラル) ●出力端子: 音声出力ステレオ1系統(ピンジャック)、スピーカー出力2系統

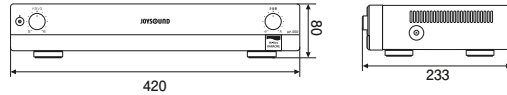

AP-500 (BL)



パワーアンプ

生産終了

希望小売価格(税別) 100,000円

AP-500 (RD)



AP-500 (BL) / AP-500 (RD) / AP-500 (BK)

●外形寸法: 420(幅)×80(高さ)×233(奥行)mm(突起物含む) ●重量: 約5.6kg ●電源電圧: AC100V 50/60Hz ●消費電力: 約83W ●最大出力: 180W+180W(8ΩJEITA)、240W+240W(4ΩJEITA) ●入力端子: 音声入力ステレオ1系統(ピンジャック)、入力モード切替スイッチ(ノーマル・ピュアダイレクト)、モード切替スイッチ(ステレオ・モノラル) ●出力端子: 音声出力ステレオ1系統(ピンジャック)、スピーカー出力2系統

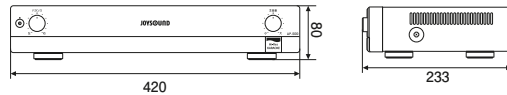

AP-500 (BK)



AP-L100



パワーアンプ

生産終了

希望小売価格(税別) 60,000円

AP-L100

●外形寸法: 約420(幅)×79(高さ)×246(奥行)mm(突起物含まず) ●重量: 約3.4kg ●電源電圧: AC100V 50/60Hz ●消費電力: 約80W ●最大出力: 100W+100W(8Ω) ●入力端子: 音声入力ステレオ2系統(ピンジャック) ●モード切替スイッチ(ステレオ・モノラル) ●出力端子: 音声出力ステレオ1系統(ピンジャック)、スピーカー出力1系統 ●マイク入力: 2系統Phoneジャック ●MIC出力: モノラル 2系統 ※JOYSOUND FESTA2 推奨

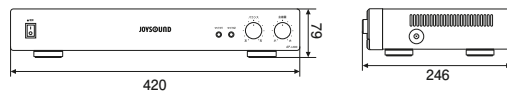

AT-DA101



デジタルパワーアンプ

希望小売価格(税別) 124,000円

AT-DA101

- 外形寸法:420(幅)×71.5(高さ)×241.5(奥行)mm ●重量:約2.9kg ●電源電圧:AC100V ●消費電力:30W
- 実用最大出力:90W+90W/8Ω(JEITA)、140W+140W/4Ω(JEITA) ●音声入力端子:RCAピンジャック×4
- 音声出力端子:RCAピンジャック×2

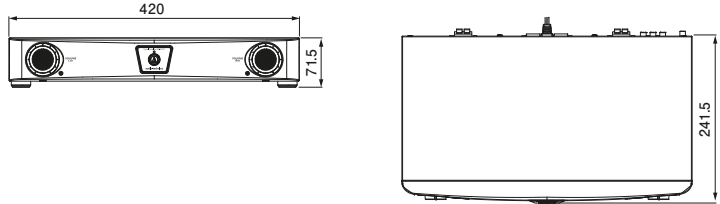

AT-DA71



デジタルパワーアンプ

希望小売価格(税別) 88,000円

AT-DA71

- 外形寸法:210(幅)×73(高さ)×214.8(奥行)mm ●重量:約1.9kg ●電源電圧:AC100V ●消費電力:30W
- 実用最大出力:60W+60W/8Ω(JEITA)、100W+100W/4Ω(JEITA) ●音声入力端子:ステレオピンジャック(1系統)
- 音声出力端子:ステレオピンジャック(1系統)

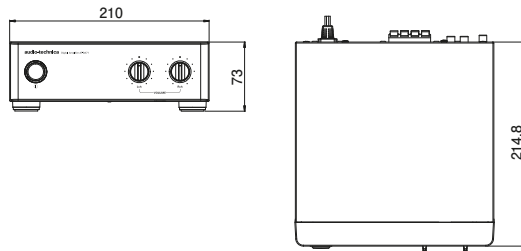

AT-DA05



デジタルパワーアンプ

オープン価格

AT-DA05

- 外形寸法:109(幅)×26(高さ)×77.4(奥行)mm ●重量:約230g ●電源:DC15V、1.5A(付属のACアダプタを使用)
- 消費電力:19W(最大出力時:4Ω) ●実用最大出力:5W+5W/4Ω(JEITA、TYP) ●音声入力端子:ステレオピンジャック(1系統)
- 音声出力端子:ステレオピンジャック(1系統)

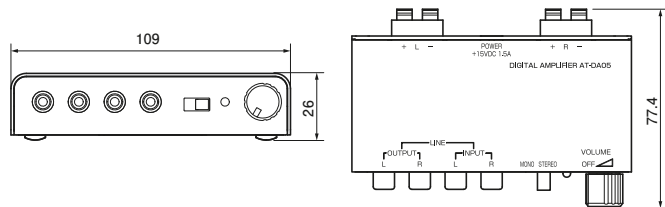

マイク・マイクアクセサリ

WM-650/RD/GD



MCH-01



WT-6500

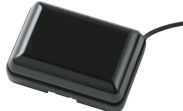

WS-D5

赤外線ワイヤレス マイクロホンシステム

WM-630



WT-6200



MCH-01

ワイヤレスマイク用充電器

希望小売価格(税別) 13,500円

MCH-01

●外形寸法:146(幅)×110(高さ)×72(奥行)mm
●重量:約470g ●消費電力:11.5VA ●特徴:BMBブランドのワイヤレスマイク全てに充電に対応(但し、小電力ワイヤレスマイクは別売のスペーサーが必要) ●付属品:ACアダプタ、電源ケーブル

受光センサー5m

希望小売価格(税別) 11,000円

WS-H5

●外形寸法:77(幅)×43(高さ)×46(奥行)mm ●重量:約72g ●付属品:2MHz用変換ケーブル、ケーブル5メートル
※WT-6200対応。WT-6500ではご使用いただけません。

デジタルコンデンサーマイク

希望小売価格(税別) 35,000円

WM-650/WM-650-RD/WM-650-GD

●外形寸法:φ57(最大直径)×243(長さ)mm ●重量:約330g(専用ニッケル水素電池を含む) ●送信周波数:2MHz帯:1ch 2.06MHz、2ch 2.56MHz、3MHz帯:3ch 3.20MHz、4ch 3.70MHz ●付属品:専用ニッケル水素電池、チャンネル識別リング(2種類 緑・赤) ※音質切替/IR出力切替機能付き

デジタルワイヤレスマイクレシーバー

希望小売価格(税別) 58,000円

WT-6500

●外形寸法:159(幅)×49(高さ)×129(奥行)mm ●重量:約545g ●消費電力:4.5W ●受信方式:ダイレクトサンプリング方式 ●チャンネル数:4チャンネル ●出力レベル:マイク45mV(変調度 24kHz dev. VOL MAX時)、ライン200mV(VOL MAX時) ●電源:DC24V、500mA ●付属品:ACアダプタ(AC-WT6500)、受光センサー(WS-D5)、接続ケーブル(RCA-RCA プラグ 白/赤 各1本)、受光センサー取付け木ネジ

受光センサー5m

希望小売価格(税別) 14,000円

WS-D5

●外形寸法:77(幅)×55(高さ)×24(奥行)mm ●重量:130g
※WT-6500対応。WT-6200ではご使用いただけません。

赤外線ワイヤレスマイク

希望小売価格(税別) 30,000円

WM-630

●外形寸法:φ60(最大直径)×254(長さ)mm ●重量:約325g(専用ニッケル水素電池含む) ●送信周波数:2MHz帯:Ach/2.06MHz、Bch/2.56MHz、4MHz帯:Ach/4.55MHz、Bch/4.95MHz ●付属品:専用ニッケル水素電池、チャンネル識別リング(2種類 緑・赤) ※音質切替/IR出力切替機能付き

赤外線ワイヤレスマイク

希望小売価格(税別) 30,000円

WM-620

●外形寸法:φ60(最大直径)×254(長さ)mm ●重量:約325g(専用ニッケル水素電池含む) ●送信周波数:2MHz帯:Ach/2.06MHz、Bch/2.56MHz、4MHz帯:Ach/4.55MHz、Bch/4.95MHz ●付属品:専用ニッケル水素電池、チャンネル識別リング(2種類 緑・赤) ※音質切替/IR出力切替機能付き

赤外線ワイヤレスマイクレシーバー

希望小売価格(税別) 38,000円

WT-6200

●外形寸法:160(幅)×44(高さ)×151(奥行)mm ●重量:約505g ●消費電力:5.4W ●受信方式:スーパーヘテロダイン方式 ●チャンネル数:2チャンネル ●出力レベル:マイク55mV(変調度 24kHz dev. VOL MAX時)、ライン300mV(VOL MAX時) ●電源:DC10.5V、500mA ●付属品:ACアダプタ(AC-WT6000)、受光センサー(WS-H5・WS-H10)、接続ケーブル、取付金具

受光センサー10m

希望小売価格(税別) 12,500円

WS-H10

●外形寸法:77(幅)×43(高さ)×46(奥行)mm ●重量:約72g ●付属品:2MHz用変換ケーブル、ケーブル10メートル
※WT-6200対応。WT-6500ではご使用いただけません。

受光センサー15m

希望小売価格(税別) 14,000円

WS-H15

●外形寸法:77(幅)×43(高さ)×46(奥行)mm ●重量:約72g ●付属品:2MHz用変換ケーブル、ケーブル15メートル
※WT-6200対応。WT-6500ではご使用いただけません。

小電力ワイヤレスマイク

希望小売価格(税別) 42,000円

WM-870

●外形寸法:φ60(最大直径)×244(長さ)mm ●重量:約320g(専用ニッケル水素電池含む) ●電源:DC2.4V~3.0V(付属の専用ニッケル水素電池、または、市販単3形乾電池) ●使用マイクロフォン:単指向性ダイナミック型 ●送信周波数:806.125~809.750MHz(125kHz間隔、30チャンネル) ●空中線電力:H-10mW、L-2.5mW ●連続使用時間:約10時間 ●付属品:専用ニッケル水素電池、チャンネル識別リング(4種類:金・銀・赤・青)

小電力ワイヤレスマイクレシーバー

希望小売価格(税別) 130,000円

WT-8700

●外形寸法:420(幅)×52(高さ)×234(奥行)mm ●重量:約2.7kg ●消費電力:約13W ●対応マイク:WM-870、WM-860、WM-850 ●受信方式:ダブルスーパーヘテロダイン ●チャンネル数:2チャンネル ●ダイバーシティ方式:2レシーバー ●出力レベル:マイク270mVrms(3.3kΩ終端24kHz変調) ●付属品:アンテナ、接続ケーブル、アンテナ延長ケーブル、取付金具、クランパー、充電器(MCH-01、スペーサー)、ACアダプタ



赤外線ワイヤレス マイクロホンシステム

IM-72 セット(2MHz帯)



IM-72

IS-72R

IS-71B

赤外線ワイヤレスマイク

希望小売価格(税別) 25,000円

IM-72/73

●外形寸法: φ56(最大長径)×223(長さ)mm
●重量: 約275g(専用ニッケル水素充電電池含む)
●指向特性: 単一指向性 ●搬送波周波数: IM-72 Ach/2.06MHz、Bch/2.56MHz、IM-73 Ach/3.2MHz、Bch/3.7MHz ●赤外線波長: 870±30nm ●付属品: 専用ニッケル水素充電電池 HR15/101(1900mAh) ※チャンネル識別リング
IM-72: 黄/緑、IM-73: 赤/青

赤外線ワイヤレスマイクレシーバー

希望小売価格(税別) 28,000円

IS-72R/73R

●外形寸法: 130(幅)×38(高さ)×131(奥行)mm
●重量: 約344g ●チャンネル数: 2チャンネル ●出力レベル: マイク -45dBV(VOL MAX時)、ライン 30dBV(VOL MAX時) ●電源: DC12V、500mA ACアダプタ(AD-LL1205AR・JEITA規格 RC5320A 極性統一形プラグ) ●付属品: ACアダプタ(AD-LL1205AR)、ホネジ×2、マジックテープ1組、2.0m接続ケーブル×2、RCAピンプラグーRCAピンプラグ、変換プラグ(RCAピンプラグーフォンプラグ)、受光ユニット用ケーブル(10m)

IM-73 セット(3MHz帯)



IM-73

IS-73R

IS-71B

赤外線ワイヤレスマイク用充電器

希望小売価格(税別) 20,000円

IS-71B

●外形寸法: 151(幅)×80(高さ)×70(奥行)mm ●重量: 約370g ●消費電力: 6.5W(充電中) ●電源: DC12V、500mA(ACアダプタ使用) ●充電出力: DC3.5V、400mA×2 ●充電時間: 約5.5時間(当社ニッケル水素充電電池HR15/101(1900mAh)の場合) ●付属品: ACアダプタ(AD-SL1205AO)

受光ユニット

希望小売価格(税別) 11,000円

IU-72/73

●外形寸法: 38(幅)×34(高さ)×70(奥行)mm ●重量: 約36g ●ケーブル長: 20m ●付属品: ホネジ×2、貼り付け板、受光ユニット取り付け金具



ATW-R76a



2連装急速充電器 (バッテリーチャージャー)

希望小売価格(税別) 21,500円

BC701

●外形寸法:151(幅)×80(高さ)×70(奥行)mm ●重量:約370g ●方式:急速充電 ●標準充電時間:約5.5時間 ●付属品:ACアダプタ(AD-SL1205AO)



AT-CR9010

赤外線コードレス マイクホン

希望小売価格(税別) 37,000円

AT-CLM9000TSX

●外形寸法:φ55(最大直径)×225(長さ)mm ●重量:約290g(専用ニッケル水素充電電池含む) ●型式:ダイナミック型 ●指向特性:単一指向性 ●搬送波周波数:1ch(2.06MHz)、2ch(2.56MHz)、3ch(3.20MHz)、4ch(3.70MHz)、5ch(2.34MHz)、6ch(2.84MHz)、7ch(2.98MHz)、8ch(3.48MHz) ●付属品:専用ニッケル水素充電電池 RB3UTG(1900mAh)(本製品に実装済み)



AT-CLM9000TX

UHFワイヤレスマイクロホン

希望小売価格(税別) 40,000円

ATW-T63a/TS63a

●外形寸法:φ56(最大直径)×223(長さ)mm ●重量:約262g(専用ニッケル水素充電電池含む) ●型式:ダイナミック型 ●指向特性:単一指向性 ●周波数特性:100~15,000Hz ●付属品:調整用ミニドライバー、専用ニッケル水素充電電池 RB3UTG(1900mAh)(本製品に実装済み)



UHFワイヤレスマイクロホン

希望小売価格(税別) 49,000円

ATW-T63aPRO

●外形寸法:φ55(最大直径)×225(長さ)mm ●重量:約272g(専用ニッケル水素充電電池含む) ●型式:バックエレクトレットコンデンサー型 ●指向特性:単一指向性 ●周波数特性:100~18,000Hz ●付属品:調整用ミニドライバー、専用ニッケル水素充電電池 RB3UTG(1900mAh)(本製品に実装済み)

UHFワイヤレスレシーバー

希望小売価格(税別) 95,000円

ATW-R76a

●外形寸法:209.8(幅)×48.5(高さ)×231.4(奥行)mm ●重量:約1.3kg ●チャンネル数:B型指定の30チャンネルのうち2チャンネル ●受信周波数:806.125~809.750MHz(30波) ●受信感度:15dBμV(SN比30dB、1kHz、周波数偏移±30kHz) ●アンテナ入力端子:BNC型(50Ω) ●付属品:ACアダプター AD-SM1220AO、1/4入アンテナ×2、1.5m接続ケーブル(RCAピンプラグ 赤白 - RCAピンプラグ 赤白)



受光ユニット

希望小売価格(税別) 15,500円

AT-SRX

●外形寸法:79(幅)×40(高さ)×16(奥行)mm ●重量:約35g(ケーブル含まず) ●ケーブル長:20m ●受信周波数:1ch(2.06MHz)、2ch(2.56MHz)、3ch(3.2MHz)、4ch(3.7MHz)、5ch(2.34MHz)、6ch(2.84MHz)、7ch(2.98MHz)、8ch(3.48MHz) ●付属品:ホネジ×2、受光ユニット取り付け金具



赤外線コードレス マイクホン

希望小売価格(税別) 37,000円

AT-CLM9000TGX II

●外形寸法:φ55(最大直径)×225(長さ)mm ●重量:約290g(専用ニッケル水素充電電池含む) ●型式:ダイナミック型 ●指向特性:単一指向性 ●搬送波周波数:1ch(2.06MHz)、2ch(2.56MHz)、3ch(3.20MHz)、4ch(3.70MHz)、5ch(2.34MHz)、6ch(2.84MHz)、7ch(2.98MHz)、8ch(3.48MHz) ●付属品:専用ニッケル水素充電電池 RB3UTG(1900mAh)(本製品に実装済み)

赤外線コードレス マイクホン

希望小売価格(税別) 37,000円

AT-CLM9000TX

●外形寸法:φ55(最大直径)×225(長さ)mm ●重量:約290g(専用ニッケル水素充電電池含む) ●型式:ダイナミック型 ●指向特性:単一指向性 ●搬送波周波数:1ch(2.06MHz)、2ch(2.56MHz)、3ch(3.20MHz)、4ch(3.70MHz)、5ch(2.34MHz)、6ch(2.84MHz)、7ch(2.98MHz)、8ch(3.48MHz) ●付属品:専用ニッケル水素充電電池 RB3UTG(1900mAh)(本製品に実装済み)

赤外線コードレス レシーバー

希望小売価格(税別) 65,000円

AT-CR9010

●外形寸法:210(幅)×48(高さ)×151(奥行)mm ●重量:約930g ●受信周波数:1ch(2.06MHz)、2ch(2.56MHz)、3ch(3.20MHz)、4ch(3.70MHz)、5ch(2.34MHz)、6ch(2.84MHz)、7ch(2.98MHz)、8ch(3.48MHz) ●出力レベル:マイク -45dBV(VOL MAX時) ●チャンネル数:4チャンネル ●電源:DC12V、500mA ACアダプタ(付属のACアダプタを使用、日本国内専用) ●付属品:受光ユニット AT-SRX、ACアダプタ AD-SL1205AO、木ねじ×2、受光ユニット取り付け金具、接続ケーブル(RCAピンプラグ(赤白) - RCAピンプラグ(赤白)、1.5m)

赤外線コードレス レシーバー

希望小売価格(税別) 34,000円

AT-CR7010

●外形寸法:126(幅)×41(高さ)×106(奥行)mm ●重量:約250g ●電源:DC12V、0.5A(付属のACアダプタを使用、日本国内専用) ●チャンネル数:2チャンネル ●出力レベル:マイク -45dBV(VOL MAX時) / ライン -30dBV(VOL MAX時) ●受信周波数:1ch(2.06MHz)、2ch(2.56MHz)、3ch(3.20MHz)、4ch(3.70MHz) ●付属品:受光ユニット AT-SRX(ケーブル長0.3m)、ACアダプター AD-SL1205AO、1.5m接続ケーブル RCAピンプラグ(赤白) - RCAピンプラグ(赤白)





赤外線コードレス マイクロホン

希望小売価格(税別) 42,000円

AT-CLM9010PRO

●外形寸法:φ55(最大直径)×225(長さ)mm ●重量:約277g(専用ニッケル水素充電電池含む) ●型式:バックエレクトレットコンデンサー型 ●指向特性:単一指向性 ●搬送波周波数:1ch(2.06MHz)、2ch(2.56MHz)、3ch(3.20MHz)、4ch(3.70MHz)、5ch(2.34MHz)、6ch(2.84MHz)、7ch(2.98MHz)、8ch(3.48MHz) ●付属品:専用ニッケル水素充電電池RB3UTG(1900mAh)(本製品に実装済み)



赤外線コードレス マイクロホン

希望小売価格(税別) 30,000円

AT-CLM7000TX(A/B)/TSX(A/B)(2MHz帯)

AT-CLM7700TX(A/B)/TSX(A/B)(3MHz帯)

●外形寸法:φ56(最大直径)×223(長さ)mm ●重量:約275g ●指向特性:単一指向性 ●型式:ダイナミック型 ●搬送波周波数(2MHz帯):Ach/2.06MHz、Bch/2.56MHz ●搬送波周波数(3MHz帯):Ach/3.2MHz、Bch/3.7MHz ●付属品:専用ニッケル水素充電電池RB3UTG(1,900mAh)、チャンネル識別リング



ハンズフリーコンデンサー マイクロホン(ワイヤレス用)

希望小売価格(税別) オープン価格

ATM75cW

●外形寸法:長さ:15.8mm、本体最大径:20.4mm ●重量:約60g ●指向特性:単一指向性 ●型式:バックエレクトレット・コンデンサー型 ●周波数特性:100~13,000Hz ●コード:1.4m(マイクロホン部に固定)、径2.8mm ●付属品:ウインドスクリーン



コンデンサー型 マイクロホン

希望小売価格(税別) 36,000円

AT-ESA7

●外形寸法:φ60(最大直径)×190(長さ)mm ●重量:445g(本体のみ) ●型式:バックエレクトレット・コンデンサー型 ●指向特性:単一指向性 ●周波数特性:20~20,000Hz ●付属品:専用ショックマウントAT-SM7、交換ネジ



ポップフィルター

希望小売価格(税別) 6,000円

AT-PF2

●全長:156mm ●フィルター部径:136(幅)×134(高さ)mm ●重量:約70g ●付属品:ネジ×2



UHFワイヤレス トランスミッター

希望小売価格(税別) 46,000円

ATW-T700BP

●外形寸法:66(幅)×120(高さ)×22.4(奥行)mm ●重量:約128g(専用ニッケル水素充電電池実装時) ●消費電力:150mA(Hi)、140mA(Lo)以下(DC3V時) ●型式:バックエレクトレットコンデンサー型(AT-HM700/1.4使用時) ●指向特性:単一指向性(AT-HM700/1.4使用時) ●周波数特性:100~15,000Hz ●付属品:専用ニッケル水素充電電池(1,900mAh)



受光ユニット 専用ケーブル

希望小売価格(税別) 35,000円

AT-SRX/200M

●外形寸法:φ2.9mm ●ケーブル長:200m

マイクスタンド

オープン価格

AT8653B

●外形寸法:全高959~1,603mm ブーム全長840mm ベース径φ742mm ●重量:約3.2kg ●ホルダーネジは3/8インチと5/8インチの2種類に適合



マイクスタンド

オープン価格

AT8653S

●外形寸法:全高907~1,551mm ベース径φ603mm ●重量:約2.5kg ●ホルダーネジは3/8インチと5/8インチの2種類に適合



テーパードグリップ用 マイクホルダー

希望小売価格(税別) 1,500円

AT8406a

●外形寸法:グリップ径大φ22~φ29mm、ネジ径5/8インチ



ユニバーサルタイプ マイクホルダー

希望小売価格(税別) 3,000円

AT8426

●外形寸法:グリップ径大φ31~φ41mm、ネジ径5/8インチ



マイクロホン専用 除菌・消臭スプレー スーパーマイク シャワー

希望小売価格(税別) 480円

●内容量:220ml ●日本製 ●爽やかなペパーミントの香り



スピーカー



スピーカー(中)

希望小売価格(税別) 85,000円

CS-H03(III)

●外形寸法:463(幅)×246(高さ)×262(奥行)mm ●重量:約7.6kg(1本) ●インピーダンス:8Ω ●最大入力:400W ●定格入力:180W ●再生周波数帯域:40Hz~40,000Hz ●スピーカー方式:3ウェイ4スピーカーバスレフ方式 ●ウーファー:20cmコーン型 ●トゥイーター:7.7cmコーン型 ●スーパートゥイーター:2.7cmバランストーム型



スピーカー(ミニ)

希望小売価格(税別) 48,000円

CS-H01

●外形寸法:234(幅)×183(高さ)×176(奥行)mm ●重量:約3.5kg(1本) ●インピーダンス:8Ω ●最大入力:200W ●定格入力:60W ●再生周波数帯域:70Hz~40,000Hz ●スピーカー方式:3ウェイ3スピーカーバスレフ方式 ●ウーファー:12cmコーン型 ●トゥイーター:7.7cm ●スーパートゥイーター:2.7cm



カラオケスピーカー

希望小売価格(税別) 65,500円

AT-KSP72

●外形寸法:360.6(幅)×205(高さ)×239.3(奥行)mm ●重量(1本):約6.2kg ●型式:バスレフ(位相反転型)、2ウェイ3スピーカーシステム ●スピーカーユニット:φ16cmウーファー、φ7.7cmトゥイーター ●定格入力:70W(JEITA) ●最大許容入力:200W(JEITA) ●公称インピーダンス:8Ω ●出力音圧レベル:89dB(JEITA)



スピーカー(小)

希望小売価格(税別) 60,000円

CS-H02(III)

●外形寸法:410(幅)×246(高さ)×238(奥行)mm ●重量:約6.6kg(1本) ●インピーダンス:8Ω ●最大入力:300W ●定格入力:120W ●再生周波数帯域:40Hz~40,000Hz ●スピーカー方式:3ウェイ4スピーカーバスレフ方式 ●ウーファー:16cmコーン型 ●トゥイーター:7.7cmコーン型 ●スーパートゥイーター:2.7cmバランストーム型



サブウーファー

希望小売価格(税別) 78,000円

CSW-01

●外形寸法:437(幅)×202(高さ)×328(奥行)mm ●重量:約9.1kg ●電源電圧:専用ACアダプタ(24V 2.7A) ●最大出力:50W(4ΩJEITA) ●入力端子:音声入力ステレオ1系統(ピンジャック)、音質モード切替スイッチ(ストレート・スタンダード・ワイド) ●位相切替スイッチ:0°(正)/180°(逆)



カラオケスピーカー

希望小売価格(税別) 45,000円

AT-KSP52

●外形寸法:273(幅)×191(高さ)×205.8(奥行)mm ●重量(1本):4.3kg ●型式:バスレフ(位相反転型)、2ウェイ2スピーカーシステム ●スピーカーユニット:φ13cmウーファー、φ7.5cmトゥイーター ●定格入力:60W(JEITA) ●最大許容入力:130W(JEITA) ●インピーダンス:8Ω ●出力音圧レベル:90dB

スピーカー金具



天吊りスピーカーハンガー

オープン価格

MSB-DS4(2ヶ1ペア)

●外形寸法:140(幅)×77(高さ)×110(奥行)mm ●本体重量:0.56kg ●取付最大荷重:10kg ●角度調整範囲:7° 5段階ピッチ 0°~35°

【スピーカーベース】

【天井ベース】

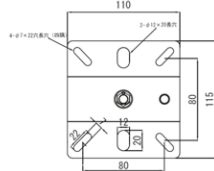
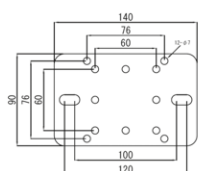

オーディオテクニカ KSP専用ブラケット(2個1組)

希望小売価格(税別) 18,000円

AT-BR91a

●ブラケット全高(天井取付部よりスピーカー取付部までの距離):143mm ●重量:約0.68kg ●取付最大荷重:10kg ●入数:2個1組 ●首振り角度:垂直方向 5段階ピッチ0°~45° 水平方向 360° ●材質:鉄 ●仕上げ色:黒色

※天井に設置する場合は固定用ボルト、ナット、ねじ類は付属しておりません。

【スピーカーベース】

【天井ベース】

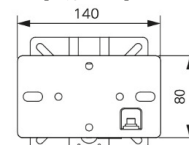
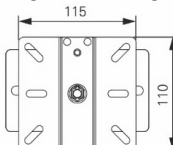



無線LAN アクセスポイント

オープン価格

Archer C80

●外形寸法:215(幅)×32(高さ)×117(奥行)mm
●温度条件:0~40°C ●湿度条件:10~90%(結露なきこと) ●FreeWi-Fi用SSID設定可能

[対応端末]



ブロードバンドルータ (エッジサーバー)

非売品(貸出)

BR-ES10

●外形寸法:200(幅)×205(高さ)×319(奥行)mm ●重量:約7.5kg(付属品除く) ●温度条件:5~40°C(使用時)
●湿度条件:20~80%(結露なきこと) ●付属品:ACアダプタ、電源コード(長さ約1.8m) ●機器は無料貸出(別途、Einy網利用料が発生)

[対応機種]



2.5Gマルチギガ対応 WEBスマートスイッチ

希望小売価格(税別) 27,714円

EHB-SQ2A08

●外形寸法:330(幅)×44(高さ)×230(奥行)mm(本体のみ) ●重量:約2.1kg ●温度条件:0~50°C ●湿度条件:10~90%以下(結露なきこと) ●付属品:専用AC電源ケーブル(3ピン約1.8m)、3ピン-2ピン変換アダプタ、ACケーブル抜け防止バンド、19インチラック取付金具×2、19インチラック取付金具ネジ×8、ゴム足×4、シリアルナンバールABEL×2、クイックセットアップガイド、安全にお使いいただくために



セッションボックス

希望小売価格(税別) 45,000円

GB-10

●外形寸法:296(幅)×48(高さ)×104(奥行)mm ●重量:900g(L型取り付けアングルを含む) ●消費電流:80mA ●電源:DC+5V(USBバスパワー) ●最大入力:INPUT1 +12dBu、INPUT2 +12dBu、INPUT3 +10dB(VOLUMEつまみ=10のとき)、INPUT4 +10dBV ●入力インピーダンス:INPUT1 1MΩ±10%、INPUT2 1MΩ±10%、INPUT3 7kΩ±10%(VOLUMEつまみ=10のとき)、INPUT4 18kΩ±10% ●最大出力:OUTPUT1 +12dBu、OUTPUT2 +12dBu、OUTPUT3 +10dBV ●周波数特性:20Hz~20kHz(±1.0dB) ●付属品:音声ケーブル(RCAピンプラグーRCAピンプラグ×2)、USBケーブル、ケーブルクランプ、L型取り付け金具、アングル取り付け用ネジ(木ネジ 4×12mm)×4

[対応機種]



動画カメラ

希望小売価格(税別) 30,800円

EZDHB-USB

●外形寸法:125(幅)×123(高さ)×142(奥行)mm ●重量:約500g ●付属品:壁掛け取り付けネジ、ステッカー

[対応機種]



SDカード

希望小売価格(税別) 19,800円

BM-3

●専用バックアップ用SDカードです。(市販のSDカードはご利用頂けません。)

[対応機種]





ブロードバンドルータ(エッジサーバー)

非売品(貸出)

BR-ES2

●外形寸法:330(幅)×58(高さ)×171(奥行)mm ●重量:約2.4kg(付属品含まず)
●温度条件:5~40℃(使用時) ●湿度条件:20~80%(結露なきこと) ●付属品:ACアダプタ、ACコード

[対応機種]

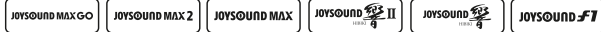

※機種ごとの設定が必要となります。
※ご利用の際は、別途、「Einyご利用料」が発生いたします。



コインボックス 生産終了

オープン価格

LBM-1000

●外形寸法:143(幅)×242(高さ)×260(奥行)mm ●重量:約5kg ●付属品:ACアダプタ、金庫キー×2、取り付けビス×2、取扱説明書

[対応機種]



※2024年7月発行の新紙幣には非対応となります。



JOYSOUNDFreeWi-Fi用 無線LANアクセスポイント 生産終了

オープン価格

WAB-S733MI

●外形寸法:93(幅)×23.5(高さ)×70(奥行)mm ●重量:本体 約90g ●消費電力:約5.8W ●温度条件:0~40℃ ●湿度条件:10~95%(結露なきこと) ●準拠規格・周波数等:IEEE802.11ac/n/a/g/b ●付属品:取付ネジ類、ACアダプタ

[対応機種]

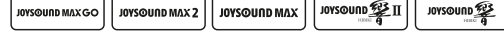

赤外線リモコン 生産終了

希望小売価格(税別) 20,000円

JR-H02

●外形寸法:約40(幅)×19(厚み)×159(長さ)mm ●重量:約95g ●付属品:電源/単4電池×2本、ストラップ

[対応機種]



1000BASE-T対応 スwitchングハブ(5ポート) エレコム製

希望小売価格(税別) 3,780円

EHC-G05MN-HJW

●外形寸法:約127.5(幅)×約83.6(高さ)×約30(奥行)mm(本体のみ) ●重量:約270g ●温度条件:0~50℃ ●湿度条件:10~90%以下(結露なきこと) ●付属品:専用AC電源ケーブル(2ピン、約1.8m):1本、安全にお使いいただくために:1枚 ※ゴム足・マグネットは出荷時に製品本体に取り付けてあります。



1000BASE-T対応 スwitchングハブ(8ポート) エレコム製

希望小売価格(税別) 6,940円

EHC-G08MN2-HJW

●外形寸法:約171.5(幅)×約83.6(高さ)×約30(奥行)mm(本体のみ) ●重量:約425g ●温度条件:0~50℃ ●湿度条件:10~90%以下(結露なきこと) ●付属品:専用AC電源ケーブル(2ピン、約1.8m):1本、安全にお使いいただくために:1枚 ※ゴム足・マグネットは出荷時に製品本体に取り付けてあります。



通信アダプタ

オープン価格

CPTrans-ME-X

●外形寸法:105(幅)×27(高さ)×60(奥行)mm(突起物含まず) ●重量:約87g ●内容:本体、ACアダプタ、LANケーブル、取扱説明書(保証条件記載)、アンテナ端子保護キャップ、USB端子保護キャップ、注意点のご案内

※[CPTrans-ME-X]は内蔵アンテナを使用する為、外付けのアンテナは使用しません。
※[KDDI LTE 配信サービス]を利用するには、別途LTE通信料が発生します。

[対応機種]



*1 KDDI LTEのみ *2 KDDI LTE, KDDI LTE-Lite2で利用可能

電源ケーブル 100m巻

オープン価格

VFF1.25B(黒)/VFF1.25W(白)
●100m巻



スピーカーケーブル 100m巻

オープン価格

VFF0.75B(黒)/VFF0.75W(白)
●100m巻

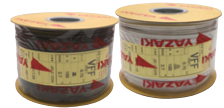

RCA.Y型コネクター



型番	仕様	希望小売価格(税別)
[上] P-2J	RCA オス1-メス2	360円
[下] J-2P	RCA メス1-オス2	360円

同軸ケーブル 100m巻

オープン価格

TV-3C(3C-2V)
●100m巻

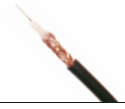

AVピンコード



型番	コード長さ	希望小売価格(税別)
AVC-150	1.5m	800円
AVC-300	3m	1,150円

[オーディオ] ●芯線:0.12×12 ●シールド:0.12×34
[ビデオ] ●芯線:0.12×15 ●シールド:0.12×48
●編組:映像+音声用

オーディオピンコード

型番	コード長さ	希望小売価格(税別)
AC-150	1.5m	550円
AC-300	3m	850円
AC-500	5m	1,200円

●芯線:0.12×12
●シールド:0.12×34
●外径:3mm
●音声用



HDMI®ケーブル

型番	コード長さ	希望小売価格(税別)
HD-100	1m	オープン価格
HD-150	1.5m	オープン価格
HD-300	3m	オープン価格
HD-500	5m	オープン価格
HD-1000	10m	オープン価格

●イーサネット対応 ハイスピードHDMIケーブル ●HD-100、HD-150、HD-300、HD-500、HD-1000【バージョン2.0】 ●カラー:ブラック ●HDMIタイプA(19ピン)タイプA(19ピン) ●金メッキ加工(端子部分)



ビデオピンコード

型番	コード長さ	希望小売価格(税別)
VC-150	1.5m	400円
VC-300	3m	500円
VC-500	5m	900円

●インピーダンス:75Ω ●芯線:0.12×15 ●シールド:0.12×48 ●外径:4mm ●映像用



マイクケーブル

オープン価格

OCM-2C5M

●2芯シールド φ6.3ストレートケーブル ●ケーブル長:5m ●コネクター:XLRメス ●プラグ:φ6.3標準



マイク中継BOX

オープン価格

MK-007BK

●ハンダ付不要 ●プラグ差し込み方向変更可能 ※ケーブルは付属していません



マイクホルダー(2個1組)

オープン価格

MK-MH1

●内径寸法:φ40.4mm ●付属品:タッピングビス(4本)φ4.1×20mm

プロジェクター



プロジェクター (DLP短焦点モデル)

オープン価格

TH671ST

●外形寸法:296(幅)×120(高さ)×224(奥行)mm ●重量:約2.7kg ●消費電力:320W ●明るさ:3,000 ●解像度:VGA(640×480)~WUXGA_RB(1920×1200)*
プランキング軽減 ●コントラスト比:10,000:1 ●ランプ寿命:約4,000時間(標準) ●光学ズーム:1.2倍 ●色再現性:約10億7000万色 ●コンピュータ入力アナログ:D-sub15ピン×2 ●コンピュータ入力デジタル:HDMI ×2 ●制御端子:RS-232 ●USB:あり×2 ●ネットワーク対応:なし ●LAN端子:なし ●付属品:リモコン(電池付属)、電源ケーブル(約1.8m)、付属ケーブル(VGAケーブル)



プロジェクター (DLP短焦点モデル)

オープン価格

MW826STH

●外形寸法:296(幅)×120(高さ)×239(奥行)mm ●重量:約2.6kg ●消費電力:280W ●明るさ:3,500 ●解像度:WXGA(1280×800) ●コントラスト比:20,000:1 ●光源寿命:約6,000時間(標準) ●光学ズーム:固定 ●色再現性:約10億7000万色 ●コンピュータ入力アナログ:D-sub15ピン×2 ●コンピュータ入力デジタル:HDMI ×2 ●RCA端子×1 ●S端子×1 ●ネットワーク対応:あり ●LAN端子:あり ●付属品:リモコン(電池付属)、電源ケーブル(約3m)、付属ケーブル(VGAケーブル)



プロジェクター (短焦点デスクトップモデル)

オープン価格

EB-L210SW

●外形寸法:325(幅)×90(高さ)×337(奥行)mm ●重量:約4.6kg ●消費電力:272W ●明るさ:4,000 ●解像度:WXGA ●コントラスト比:2,500,000:1 ●光源寿命:約20,000時間(標準) ●光学ズーム:デジタル ●色再現性:約10億7000万色 ●コンピュータ入力アナログ:ミニD-sub15ピン×2 ●コンピュータ入力デジタル:HDMI ×2 ●RCA端子×1 ●ネットワーク対応:あり ●LAN端子:あり ●付属品:リモコン(電池付属)、ACケーブル(約4.5m)、HDMIケーブル(約1.8m)、レンズカバー



プロジェクター (スタンダードモデル)

オープン価格

EB-W55

●外形寸法:302(幅)×87(高さ)×234(奥行)mm ●重量:約2.6kg ●消費電力:349W ●明るさ:4,000 ●解像度:WXGA ●コントラスト比:16,000:1 ●ランプ寿命:約3,000時間(標準) ●光学ズーム:手動 ●色再現性:約1677万色 ●コンピュータ入力アナログ:HDMI×2 ●ネットワーク対応:なし ●無線LAN対応 ●LAN端子:なし ●付属品:リモコン(電池付属)、ACケーブル(約1.8m)



ハイビジョン液晶レグザ 32インチ

オープン価格

32S25S

●外形寸法:724(幅)×457(高さ)×186(奥行)mm(卓上スタンド含む) ●重量:4.0kg(卓上スタンド含む)/3.9kg(卓上スタンド含まず) ●消費電力:65W(電源待機時0.4W、機能動作時10W) ●チューナー:地上デジタル/BS・110度CSデジタル ●パネル:フルHD液晶パネル ●画面サイズ:698(幅)×393(高さ)mm ●LAN端子:あり ●付属品:取扱説明書、スタンド取付説明書、単四形乾電池×2、レグザリモコン CT-90486、スタンド1式(スタンド2個、M4ネジ4本)、電源コード(1.55m)1本、転倒防止用バンド1本、転倒防止用ネジ(短)1本・ネジ(長)1本、miniB-CASカード1枚

タイプ	型番	希望小売価格(税別)
壁掛け固定	MKB-TN3-L	オープン価格
壁掛け可変	MKB-MS3	オープン価格
天吊り	OCR-75TM	オープン価格



ハイビジョン液晶レグザ 40インチ

オープン価格

40S25S

●外形寸法:898(幅)×541(高さ)×186(奥行)mm(卓上スタンド含む) ●重量:5.0kg(卓上スタンド含む)/4.9kg(卓上スタンド含まず) ●消費電力:78W(電源待機時0.4W、機能動作時10W) ●チューナー:地上デジタル/BS・110度CSデジタル ●パネル:フルHD液晶パネル ●画面サイズ:878(幅)×485(高さ)mm ●LAN端子:あり ●付属品:取扱説明書、スタンド取付説明書、単四形乾電池×2、レグザリモコン CT-90486、スタンド1式(スタンド2個、M4ネジ4本)、電源コード(1.55m)1本、転倒防止用バンド1本、転倒防止用ネジ(短)1本・ネジ(長)1本、miniB-CASカード1枚

タイプ	型番	希望小売価格(税別)
壁掛け固定	MKB-TN3-L	オープン価格
壁掛け可変	MKB-MS3	オープン価格
天吊り	OCR-75TM	オープン価格



4K液晶レグザ 50インチ

オープン価格

50C350R

●外形寸法:1,111(幅)×693(高さ)×273(奥行)mm(卓上スタンド含む) ●重量:8.5kg(卓上スタンド含む)/8.3kg(卓上スタンド含まず) ●消費電力:130W(リモコン待機時0.3W、機能動作時12W) ●チューナー:地上デジタル/BS・110度CSデジタル/4K衛星放送 ●パネル:4K液晶パネル ●画面サイズ:1,096(幅)×616(高さ)mm ●LAN端子:あり ●付属品:単四形乾電池×2、レグザリモコン CT-90508、転倒防止用バンド1本、転倒防止用ネジ(短)1本・ネジ(長)1本

タイプ	型番	希望小売価格(税別)
壁掛け固定	MKB-TN4-L*	オープン価格
壁掛け可変	MKB-MS4*	オープン価格
天吊り	OCR-75TM(裏WA-28)	オープン価格

*テレビ付属品の壁掛け用スペーサーが必要



4K液晶レグザ 55インチ

オープン価格

55C350R

●外形寸法:1,233(幅)×757(高さ)×273(奥行)mm(卓上スタンド含む) ●重量:10.0kg(卓上スタンド含む)/9.8kg(卓上スタンド含まず) ●消費電力:132W(リモコン待機時0.3W、機能動作時12W) ●チューナー:地上デジタル/BS・110度CSデジタル/4K衛星放送 ●パネル:4K液晶パネル ●画面サイズ:1,208(幅)×680(高さ)mm ●LAN端子:あり ●付属品:単四形乾電池×2、レグザリモコン CT-90508、転倒防止用バンド1本、転倒防止用ネジ(短)1本・ネジ(長)1本

タイプ	型番	希望小売価格(税別)
壁掛け固定	MKB-TN4-L*	オープン価格
壁掛け可変	MKB-MS4*	オープン価格
天吊り	OCR-75TM(裏WA-28)	オープン価格

*テレビ付属品の壁掛け用スペーサーが必要



4K液晶レグザ 65インチ

オープン価格

65C350R

●外形寸法:1,452(幅)×890(高さ)×318(奥行)mm(卓上スタンド含む) ●重量:14.0kg(卓上スタンド含む)/13.8kg(卓上スタンド含まず) ●消費電力:202W(リモコン待機時0.3W、機能動作時12W) ●チューナー:地上デジタル/BS・110度CSデジタル/4K衛星放送 ●パネル:4K液晶パネル ●画面サイズ:1,428(幅)×804(高さ)mm ●LAN端子:あり ●付属品:単四形乾電池×2、レグザリモコン CT-90508、転倒防止用ワイヤ1本、転倒防止用ネジ(短)1本・ネジ(長)1本

タイプ	型番	希望小売価格(税別)
壁掛け固定	MKB-TN4-L*	オープン価格
壁掛け可変	MKB-MS4*	オープン価格
天吊り	MKB-C3*	オープン価格

*テレビ付属品の壁掛け用スペーサーが必要

*液晶メーカーは角度調整0°(地面に対して垂直)推奨となっています。壁掛け可変金具・天吊り金具への取付の際はご注意ください。



FHD/HD液晶テレビ 24インチ

オープン価格

24A4R

●外形寸法:553(幅)×375(高さ)×164(奥行)mm(卓上スタンド含む) ●重量:2.8kg(卓上スタンド含む)/2.7kg(卓上スタンド含まず) ●消費電力:50W ●チューナー:地上デジタル/BS・110度CSデジタル ●パネル:高コントラストパネル ●LAN端子:あり ●付属品:取扱説明書、Bluetooth/赤外線リモコン、単三形乾電池×2、電源コード、転倒防止ひも1式、スタンド1式、miniB-casカード

タイプ	型番	希望小売価格(税別)
壁掛け固定	OCK-19LI	9,800円
壁掛け可変	—	—
天吊り	OCR-75TM	オープン価格



FHD液晶テレビ 32インチ

オープン価格

32C35R

●外形寸法:725(幅)×472(高さ)×183(奥行)mm(卓上スタンド含む) ●重量:3.5kg(卓上スタンド含む)/3.4kg(卓上スタンド含まず) ●消費電力:55W ●チューナー:地上デジタル/BS・110度CSデジタル ●パネル:広視野角パネル ●ビデオ(RCA)入力端子無し ●LAN端子:あり ●付属品:取扱説明書、Bluetooth/赤外線リモコン、単三形乾電池×2、転倒防止ひも1式、スタンド1式、miniB-casカード

タイプ	型番	希望小売価格(税別)
壁掛け固定	MKB-TN3-L	オープン価格
壁掛け可変	MKB-MS3	オープン価格
天吊り	OCR-75TM	オープン価格



FHD液晶テレビ 40インチ

オープン価格

40C35R

●外形寸法:898(幅)×559(高さ)×183(奥行)mm(卓上スタンド含む) ●重量:4.9kg(卓上スタンド含む)/4.8kg(卓上スタンド含まず) ●消費電力:75W ●チューナー:地上デジタル/BS・110度CSデジタル ●パネル:高コントラストパネル ●ビデオ(RCA)入力端子無し ●LAN端子:あり ●付属品:取扱説明書、Bluetooth/赤外線リモコン、単三形乾電池×2、転倒防止ひも1式、スタンド1式、miniB-casカード

タイプ	型番	希望小売価格(税別)
壁掛け固定	MKB-TN3-L	オープン価格
壁掛け可変	MKB-MS3	オープン価格
天吊り	OCR-75TM	オープン価格



4K液晶スマートテレビ 50インチ

オープン価格

50C55R

●外形寸法:1,111(幅)×686(高さ)×247(奥行)mm(卓上スタンド含む) ●重量:8.3kg(卓上スタンド含む)/8.0kg(卓上スタンド含まず) ●消費電力:130W ●チューナー:地上デジタル/BS・110度CSデジタル/BS 4K・110度CS 4K ●パネル:高コントラストパネル ●ビデオ(RCA)入力端子無し ●LAN端子:あり ●付属品:取扱説明書、Bluetooth/赤外線リモコン、単四形乾電池×2、電源コード、転倒防止用ひも1式、スタンド1式、壁掛調整用六角ナット×2

タイプ	型番	希望小売価格(税別)
壁掛け固定	MKB-TN4-L*	オープン価格
壁掛け可変	MKB-MS4*	オープン価格
天吊り	OCR-75TM(要WA-28)	オープン価格

*テレビ付属品の壁掛け用スペーサーが必要



4K液晶スマートテレビ 55インチ

オープン価格

55C55R

●外形寸法:1,234(幅)×752(高さ)×298(奥行)mm(卓上スタンド含む) ●重量:9.5kg(卓上スタンド含む)/9.3kg(卓上スタンド含まず) ●消費電力:132W ●チューナー:地上デジタル/BS・110度CSデジタル/BS 4K・110度CS 4K ●パネル:広視野角パネル ●ビデオ(RCA)入力端子無し ●LAN端子:あり ●付属品:取扱説明書、Bluetooth/赤外線リモコン、単四形乾電池×2、電源コード、転倒防止用ひも1式、壁掛調整用六角ナット×2

タイプ	型番	希望小売価格(税別)
壁掛け固定	MKB-TN4-L*	オープン価格
壁掛け可変	MKB-MS4*	オープン価格
天吊り	OCR-75TM(要WA-28)	オープン価格

*テレビ付属品の壁掛け用スペーサーが必要



4K液晶スマートテレビ 65インチ

オープン価格

65C55R

●外形寸法:1,452(幅)×875(高さ)×298(奥行)mm(卓上スタンド含む) ●重量:13.1kg(卓上スタンド含む)/12.9kg(卓上スタンド含まず) ●消費電力:202W ●チューナー:地上デジタル/BS・110度CSデジタル/BS 4K・110度CS 4K ●パネル:広視野角パネル ●ビデオ(RCA)入力端子無し ●LAN端子:あり ●付属品:取扱説明書、Bluetooth/赤外線リモコン、単四形乾電池×2、電源コード、転倒防止用ひも1式、スタンド1式、壁掛調整用六角ナット×4

タイプ	型番	希望小売価格(税別)
壁掛け固定	MKB-TN4-L*	オープン価格
壁掛け可変	MKB-MS4*	オープン価格
天吊り	—	—

*テレビ付属品の壁掛け用スペーサーが必要

*液晶メーカーは角度調整0°(地面に対して垂直)推奨となっています。壁掛け可変金具・天吊り金具への取付の際はご注意ください。



ブルーライトカットタイプAB5シリーズ (ベルト付)

オープン価格

型番	寸法 (mm) W×H×D	厚み	付属ベルト
32AB5	730×440×25	2.0	110cm×2
40AB5	910×535×25	2.0	130cm×2
50AB5	1120×655×25	3.0	150cm×2
55AB5	1240×735×25	3.0	160cm×2
65AB5	1455×860×25	3.0	190cm×2

●付属品: 固定ベルト、透明丸型粘着シート×4、透明上部折り曲げ部滑り止め用パッド×4、クリーニングクロス、スプレーサ

クリアタイプTシリーズ(ベルト付)

オープン価格

型番	寸法 (mm) W×H×D	厚み	付属ベルト
TGCL-32	730×440×25	2.0	110cm×2
TGCL-40	910×535×25	2.0	130cm×2
TGCL-50	1120×655×25	3.0	150cm×2
TGCL-55	1240×735×25	3.0	160cm×2
TGCL-65	1455×860×25	3.0	190cm×2

●付属品: 固定ベルト

映像関連



4ポートHDMI®切替器

オープン価格

VS481B

●外形寸法: 200(幅)×25(高さ)×83(奥行)mm
●重量: 480g ●最大4箇所のデジタルビデオ信号を1台のHDMIディスプレイに接続・表示することが可能



2ポートHDMI®分配器

オープン価格

VS182A

●外形寸法: 125(幅)×25(高さ)×80(奥行)mm
●重量: 310g ●HDMI信号を2台同時出力



4ポートHDMI®分配器

オープン価格

VS184A

●外形寸法: 200(幅)×25(高さ)×80(奥行)mm
●重量: 470g ●HDMI信号を4台同時出力



コンポジット信号 HDMI変換コンバーター

希望小売価格(税別) 11,000円

VGA-CVHD4

●外形寸法: 60(幅)×20(高さ)×55(奥行)mm
●重量: 40g ●消費電力: 1.5W ●入力用/コンポジット映像入力×1、アナログ音声入力(RCA)×2
●出力用/HDMIタイプA(19pin)メス×1 ●リニアPCM2チャンネル ●対応信号NTSC/PAL ●付属品: USBケーブル(給電用/0.75m)1本、取扱説明書、保証書



RCAピンプラグ ケーブル/1.0m

希望小売価格(税別) 1,760円

DH-MLWRY10BK

●コネクター形状: L型ミニプラグ(4極)-映像RCAピンプラグ×3オス※ミニプラグピン配置は、先端から: 音声左(白)、映像(黄)、アース、音声右(赤) ●ケーブル長: 1.0m



RCAピンジャック 変換ケーブル

希望小売価格(税別) 1,438円

DH-MWRYF015BK

●コネクター形状: ストレート型ミニプラグ(4極)-映像RCAピンジャック×3メス※ミニプラグピン配置は、先端から: 音声左(白)、映像(黄)、アース、音声右(赤) ●ケーブル長: 0.15m

液晶モニタースタンド

フロアスタンド 角度調整機能付(13~22インチ)

オープン価格

OCF-200MH2

●外形寸法: 730(幅)×860~1120(高さ)×700(奥行)mm
●重量: 約4.5kg ●耐荷重: 20kg(テレビモニター付属のスタンドを除く) ●VESA: 75×75、100×100mm ●角度調整範囲: 上下200° ※取付けるテレビモニターのサイズ等によって、調整範囲が制限される場合があります。●付属品: モニター取付用ネジ

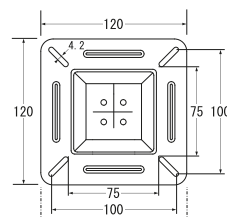

[テレビモニター取付面]

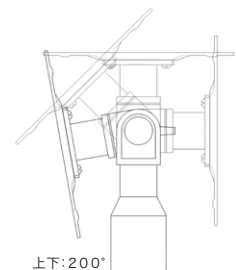

[側面図]

角度固定型壁掛け金具 (32~40インチ)

オープン価格

MKB-TN3-L

- 外形寸法:634(幅)×329(高さ)×16(奥行)mm
- 重量:1.3kg ●耐荷重:35kg ●取付可能寸法 W:100~600mm H:100~300mm

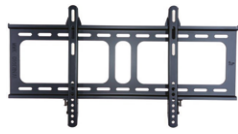
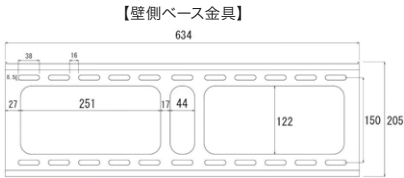

【モニター側金具】 【側面図】

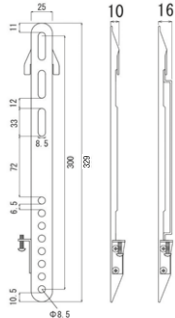

角度固定型壁掛け金具 (40~70インチ)

オープン価格

MKB-TN4-L

- 外形寸法:634(幅)×430(高さ)×16(奥行)mm
- 重量:1.4kg ●耐荷重:45kg ●取付可能寸法 W:100~600mm H:100~400mm

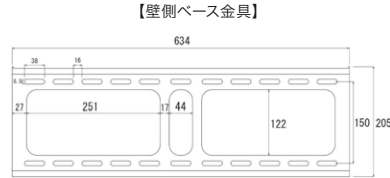

【モニター側金具】 【側面図】

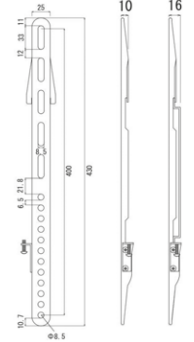

角度調整型壁掛け金具 (32~40インチ)

オープン価格

MKB-MS3

- 外形寸法:634(幅)×328(高さ)×43(奥行)mm
- 重量:1.9kg ●耐荷重:35kg(テレビモニター付属のスタンドを除く) ●取付可能寸法 W:100~600mm H:100~300mm

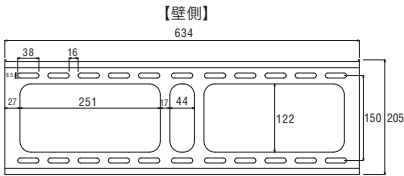

【モニター側】 【側面】

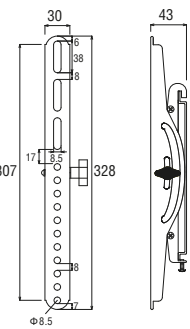

角度調整型壁掛け金具 (40~70インチ)

オープン価格

MKB-MS4

- 外形寸法:634(幅)×424(高さ)×43(奥行)mm
- 重量:2kg ●耐荷重:45kg(テレビモニター付属のスタンドを除く) ●取付可能寸法 W:100~600mm H:100~400mm

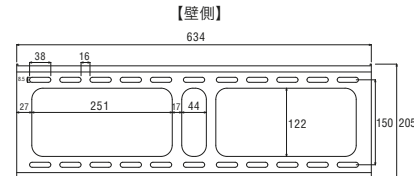

【モニター側】 【側面】

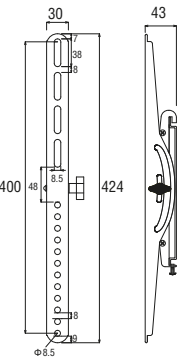

角度調整型壁掛け金具 (13~22インチ)

希望小売価格(税別) 7,000円

OCK-35BK

- 外形寸法:140(幅)×170(高さ)×60(奥行)mm
- 重量:0.78kg ●耐荷重:20kg
- VESA:75×75、100×100mm

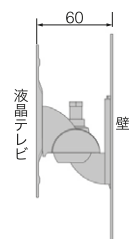
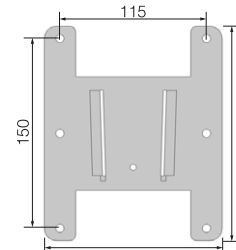
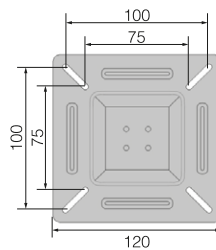

【テレビ側】

【裏側】

【側面】

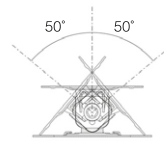

左:50° 右50°

※角度調節範囲はモニターの大きさや壁面の状態によって制限される場合があります。

天吊りTVハンガー (32インチまで対応)

オープン価格

MKB-32T

●外形寸法: 230(幅)×280(奥行)mm ●重量: 3kg ●耐荷重: 10kg ●VESA: 100×100、200×200、200×100、100×200mm(取付位置の調整は上下方向5段階可能) ●角度調整範囲: 左右45° 下45°

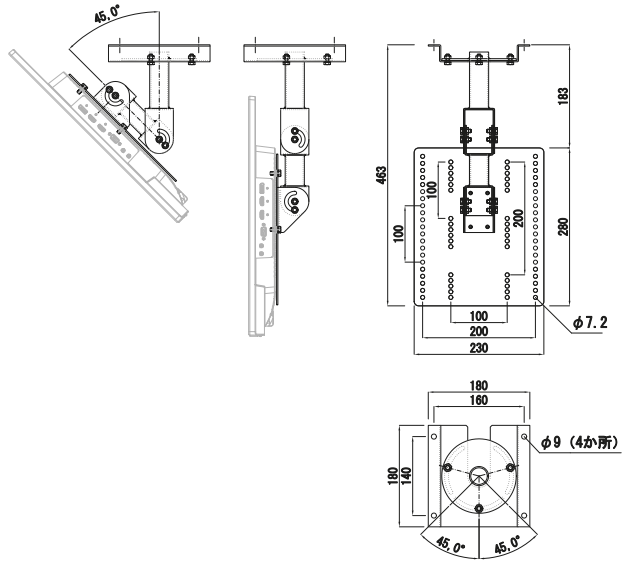
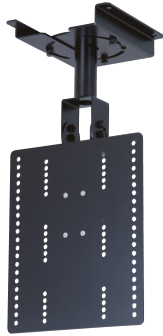

天吊りTVハンガー (24~43インチ)

OCR-45T

●外形寸法: 260(幅)×260(奥行)mm ●パイプ内径: φ40mm ●重量: 3.65kg、天井ベース1.2kg ●耐荷重: 45kg ●VESA: 200×100、200×200mm ●角度調整範囲: 下20° 5段階調整/5°間隔(パイプを軸に360°回転)

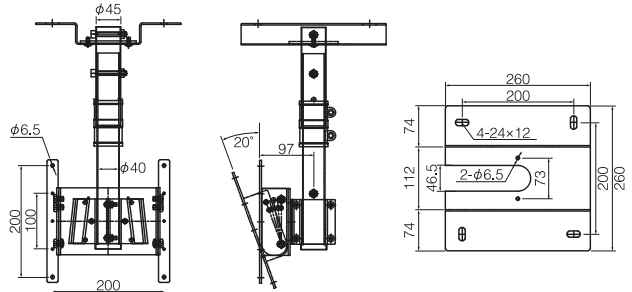

セット名	高さ寸法(3段階調整可)	希望小売価格(税別)
パイプAセット	311、355、401mm	32,000円
パイプBセット	520、564、610mm	33,000円
パイプCセット	720、764、810mm	オープン価格
パイプDセット	1,020、1,064、1,110mm	オープン価格

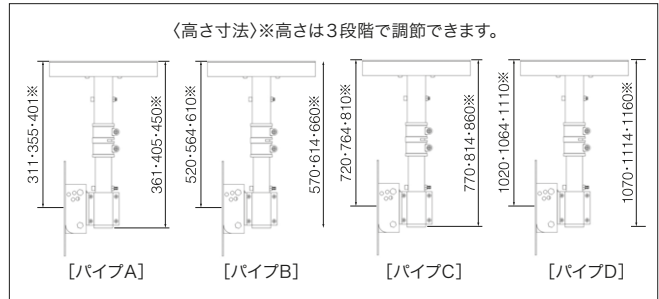

角度調整機能付 天吊り TVハンガー (13~24インチ)

OCR-75T

●外形寸法: 178(幅)×300~1,100(高さ)×140(奥行)mm(※高さは天井取り付け面~パイプ最低部の長さ) ●パイプ内径: φ35mm ●重量: 1.7kg ●耐荷重: 20kg(テレビモニター付属のスタンドを除く) ●VESA: 75×75 100×100mm ●角度調整範囲: 下35°、支柱を中心に360°回転

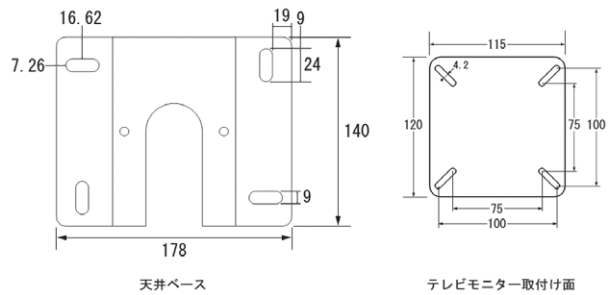

セット名	高さ寸法(3段階調整可)	希望小売価格(税別)
パイプAセット	300、350、400mm	オープン価格
パイプBセット	500、550、600mm	オープン価格
パイプCセット	700、750、800mm	オープン価格
パイプDセット	1,000、1,050、1,100mm	オープン価格

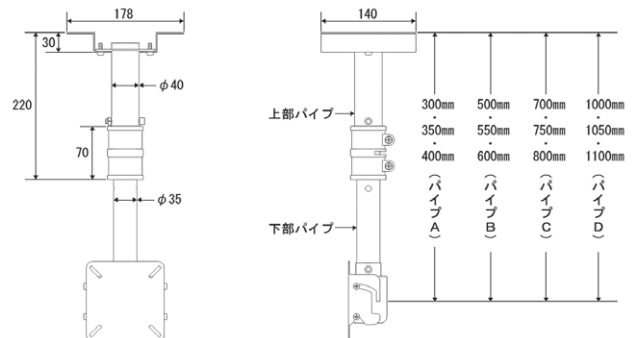

角度調整機能付 天吊り TVハンガー (24~43インチ)

OCR-75TM

●外形寸法: 178(幅)×300~1,100(高さ)×140(奥行)mm (※高さ=天井取り付け面~パイプ最低部の長さ)
 ●パイプ内径: φ35mm ●重量: 1.9kg ●耐荷重: 40kg (テレビモニター付属のスタンドを除く)
 ●VESA: 75×75, 100×100, 100×200, 200×200, 200×100mm ●角度調整範囲: 下35°、支柱を中心に360°回転

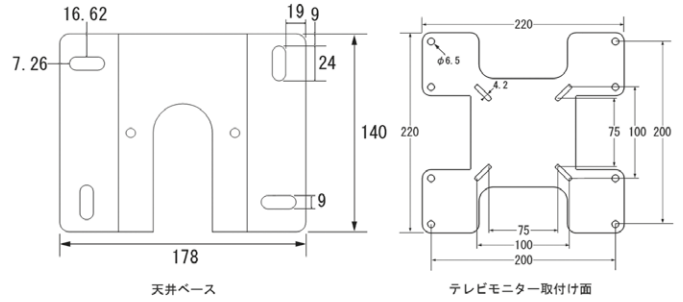

セット名	高さ寸法(3段階調整可)	希望小売価格(税別)
パイプAセット	300, 350, 400mm	オープン価格
パイプBセット	500, 550, 600mm	オープン価格
パイプCセット	700, 750, 800mm	オープン価格
パイプDセット	1,000, 1,050, 1,100mm	オープン価格

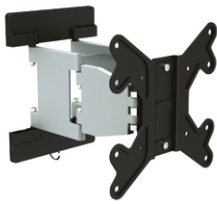
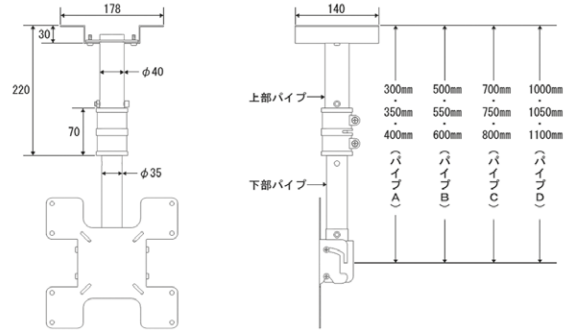

壁掛け金具 薄型アーム式 (23~43インチ)

オープン価格

MKB-SA2343

●外形寸法: 185(幅)×247(高さ)×262(奥行)mm ●重量: 2.3kg ●耐荷重: 30kg (テレビモニター付属のスタンドを除く)
 ●VESA: 100×100 200×100 200×200mm ●角度調整範囲: 上下: ±15°、左右: ±5° (壁に当たるまで)、水平調整: ±5°

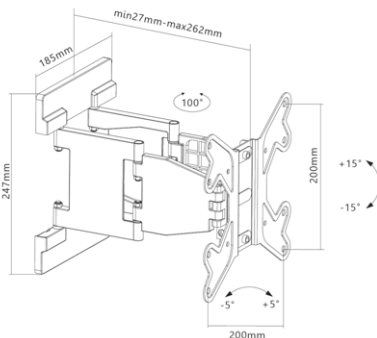

VESA変換プレート

オープン価格

MK-AT200-2

●外形寸法: 220(幅)×220(高さ)×2.3(厚さ)mm ●重量: 850g ●耐荷重: 取付する商品に準じる為、設定していません。●VESA100×100mm から200×200mmに変換するプレートです。

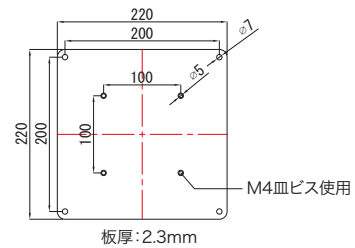

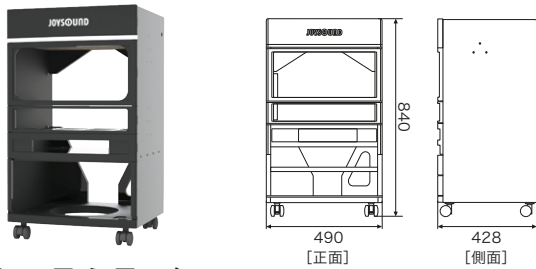

システムラック

希望小売価格(税別) 89,000円

JC-03

- セッションボックス(GB-10)収納可能 ●サブウーファー(型番:CSW-01)収納可能
- 外形寸法:490(幅)×840(高さ)×428(奥行)mm ●重量:約22.7kg ●付属品:転倒防止ワイヤー×2

[対応機種/コマンド]



[対応機種/アンプ]

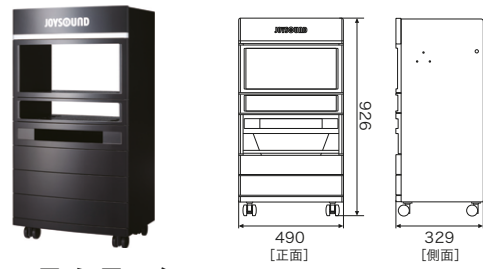

システムラック

希望小売価格(税別) 92,000円

JC-02

- セッションボックス(GB-10)収納可能 ●外形寸法:490(幅)×926(高さ)×329(奥行)mm ●重量:約24kg、耐荷重各棚板20kg ●付属品:転倒防止ワイヤー×2

[対応機種/コマンド]



[対応機種/アンプ]

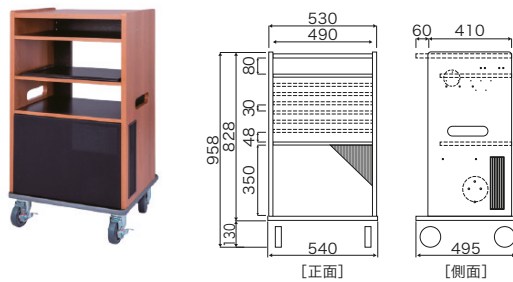

システムラック

オープン価格

MKB-F40

- 外形寸法:540(幅)×958(高さ)×495(奥行)mm ●耐荷重:80kg、各棚板15kg ●付属品:φ65キャスター(ストッパー付×2、ストッパー無×2)、可動棚板×1

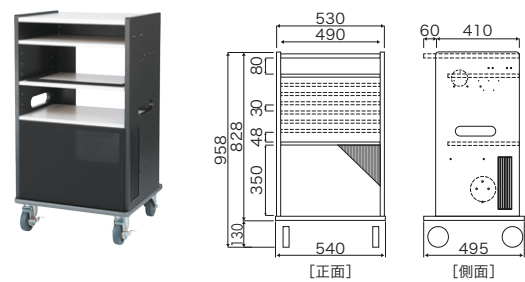

システムラック

オープン価格

MKB-F40-BW

- 外形寸法:540(幅)×958(高さ)×495(奥行)mm ●耐荷重:80kg、各棚板15kg ●付属品:φ100キャスター(ストッパー付×2、ストッパー無×2)、可動棚板×1

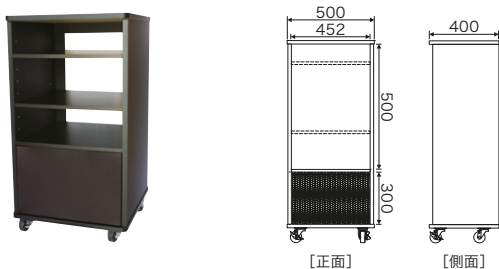

システムラック奥行薄型タイプ

オープン価格

MKB-R12

- 電子目次本用スタンド取付可能 ●外形寸法:500(幅)×940(高さ)×400(奥行)mm(キャスター含む) ●耐荷重:80kg、各棚板15kg ●付属品:可動棚板×2、固定棚板×1、φ65キャスター(ストッパー付×2、ストッパー無×2)

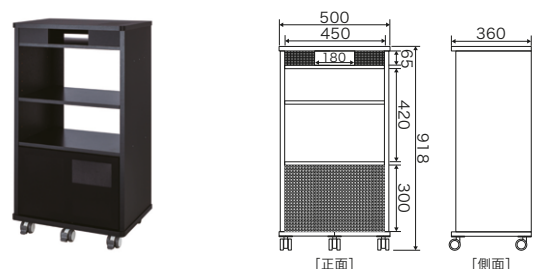

システムラック奥行薄型タイプ

オープン価格

MKB-R13S

- 電子目次本用スタンド取付可能 ●外形寸法:500(幅)×918(高さ)×360(奥行)mm(キャスター含む) ●耐荷重:80kg、各棚板15kg ●付属品:可動棚板×2、固定棚板×1、双輪キャスター(ストッパー付×3、ストッパー無×2) ●サラネット付

システムラック

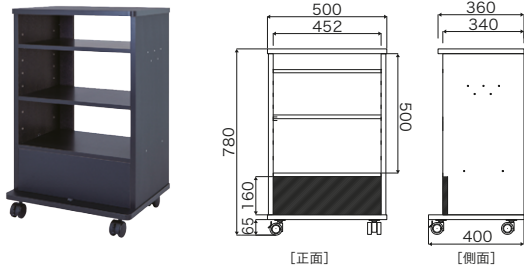

簡単組み立てラック

オープン価格

MKB-R18

●電子目次本用スタンド取付可能 ●外形寸法:500(幅)×780(高さ)×400(奥行)mm(キャスター含む) ●耐荷重:80kg、各棚板15kg ●付属品:φ65キャスター(ストッパー付×2、ストッパー無×2)

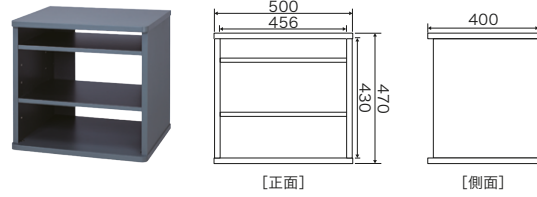

カウンターラック

オープン価格

MKB-CR30

●外形寸法:500(幅)×470(高さ)×400(奥行)mm ●耐荷重:80kg、各棚板15kg ●付属品:可動棚板×2

システムラックアクセサリ

モニタスタンド (MKB-F40/-BW用)

オープン価格

MS-80

●外形寸法:150(幅)×280(高さ)×150(奥行)mm ●重量:約1.3g ●対応インチ:13~26インチ ●角度調節範囲:下45°、左右100° ●VESA:75×75、100×100mm



壁掛金具

キョクナビ用壁掛け金具

オープン価格

JR-PWMB01

●外形寸法:303(幅)×165(高さ)×173(奥行)mm ●重量:約650g ●対応機種:JR-P3000、JR-P2000、JR-600、JR-550、JR-500 ●使用方法:壁掛け兼用 ●付属品:壁掛け取付用ネジ、クレードル固定用ネジ

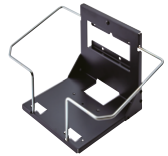

演出照明機器

LEDマジックボール

オープン価格

SMB-12

●電源:DC15V 3A ACアダプタ ●LED数:R/G/B 各3 ピンク2/白1 計12 ●LED仕様:3W×12個(サイドスポット含) ●発色数:赤・緑・青・ピンク・白 5色 ●外形寸法:φ200、245(幅)×160(高さ)×252(奥行)mm ●重量:1.43kg ●付属品:専用回転式ブラケット、RCA2股ピンコード

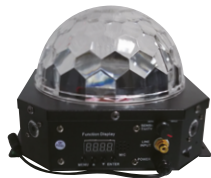

吊下半円丸鏡 ミラーボール(定速式)

希望小売価格(税別) 45,000円

NMB-3274M

●外径寸法:φ310、250(高さ)mm ●重量:2.1kg ●動作:定速 1分間 1.0/1.2回転(50/60Hz) ●電源コード:0.3m 直結線



ライティングレール式 ミラーボール(丸鏡・定速式)

希望小売価格(税別) 52,000円

NMB-3322P

●外径寸法:φ203、320(高さ)mm ●重量:1.4kg ●動作:定速 1分間 1.0/1.2回転(50/60Hz) ●電源:ライティングプラグ付 ●付属品:防落ワイヤー



LEDカラーボール

オープン価格

WLP-E617A

●LED:10W ●カラー:RGBW 4in1 ●外形寸法:210(幅)×179(高さ)×210(奥行)mm ●重量:1.8kg



リズム3 (客席自動調光付)

希望小売価格(税別) 96,800円

NLC-8660

●外形寸法:250(幅)×70(高さ)×170(深さ)mm ●重量:2kg ●仕上色:ブラック ●入力:1φ2W AC100V 50/60Hz(外部に20Aブレーカーを設けて下さい。) ●出力:自動調光・客席 500W以下 1回路、音楽信号有・電源ON 500W以下 2回路 ●付属品:音楽信号接続コード・分岐プラグ



10WLED エコピンスポット

オープン価格

NLE-9653K

●外形寸法:140(幅)×200(高さ)×230(奥行)mm ●重量:1.7kg ●消費電力:15W ●電源コード:0.7m平行プラグ付 ●光源:LED10W/6200K/Ra75寿命25,000時間(メーカーズベック)付 ●レンズ:D76-平凸レンズ・D28-ロッドレンズ ●仕上色:ブラック ●調光不可 ●付属品:取付台(NRS-1507KA/1507WA) 専用円カッターセット(NRS-1818)



販促品

Promotional Items

- » **41** JOYSOUND X1 販促品
- » **44** JOYSOUND MAX GO 販促品
- » **46** JOYSOUND MAX2・JOYSOUND FESTA2 販促品
- » **47** JOYSOUND 販促品
- » **49** カタログ・チラシ



**JOYSOUND X1
導入店ポスター〈1P〉**

型番	H-386
商品コード	11406970

※サイズ:B2



**JOYSOUND X1
X PARKポスター〈1P〉**

型番	H-387
商品コード	11406980

※サイズ:B2



**JOYSOUND X1
X-LebenIIポスター〈1P〉**

型番	H-388
商品コード	11406990

※サイズ:B2



**JOYSOUND X1
分析採点AI+ポスター〈1P〉**

型番	H-389
商品コード	11407000

※サイズ:B2



**JOYSOUND X1
最新機種登場ポスター〈1P〉**

型番	H-394
商品コード	11408440

※サイズ:B2



**JOYSOUND X1
コンデンサーマイクポスター〈1P〉**

型番	H-395
商品コード	11408450

※サイズ:B2



**X PARK
つながるポスター〈1P〉**

型番	H-3101
商品コード	11408980

※サイズ:B2



**X PARK
つながるQR訴求ポスター〈1P〉**

型番	H-3102
商品コード	11416230

※サイズ:B2



**X PARK
レッスンポスター〈1P〉**

型番	H-3103
商品コード	11416240

※サイズ:B2



**JOYSOUND X1
基本機能訴求ポスター〈1P〉**

型番	H-3105
商品コード	11416630

※サイズ:B2



**JOYSOUND X1
機種指名訴求ポスター〈1P〉**

型番	H-3107
商品コード	11416650

※サイズ:B2



**JOYSOUND X1
2024最新機種ポスター〈1P〉**

型番	H-3106
商品コード	11416640

※サイズ:B2



**JOYSOUND X1
導入店のぼり〈1P〉**

型番	H-1175
商品コード	11407580
希望小売価格(税別)	2,400円

※サイズ:W700×H1,800mm



**JOYSOUND X1
X-Leben IIのぼり〈1P〉**

型番	H-1176
商品コード	11407590
希望小売価格(税別)	2,400円

※サイズ:W700×H1,800mm



**JOYSOUND X1
分析採点AI+のぼり〈1P〉**

型番	H-1177
商品コード	11407600
希望小売価格(税別)	2,400円

※サイズ:W700×H1,800mm



最新機種登場のぼり〈1P〉

型番	H-1181
商品コード	11408460
希望小売価格(税別)	2,400円

※サイズ:W700×H1,800mm



**JOYSOUND X1
2024最新のぼり〈1P〉**

型番	H-1185
商品コード	11416680
希望小売価格(税別)	2,400円

※サイズ:W700×H1,800mm



**NO1のぼり X1
MAX GO〈1P〉**

型番	H-1186
商品コード	11416830
希望小売価格(税別)	2,400円

※サイズ:W700×H1,800mm



JOYSOUND X1 ドアPOP〈1P〉

型番	H-476
商品コード	11407620
希望小売価格(税別)	1,500円

※サイズ:W280×H300mm(告知面)



JOYSOUND X1 フロント用ミニのぼり〈1P〉

型番	H-1178
商品コード	11407610
希望小売価格(税別)	1,500円

※サイズ:W80×H205mm(告知面)



X PARK つながるミニのぼり〈1P〉

型番	H-1183
商品コード	11416250
希望小売価格(税別)	1,500円

※サイズ:W80×H205mm(告知面)



JOYSOUND X1 フロント用立体パネル〈1P〉

型番	H-477
商品コード	11407630
希望小売価格(税別)	3,500円

※サイズ:A4



カメラ(X PARK)POP〈1P〉

型番	H-585
商品コード	11407850
希望小売価格(税別)	600円



X PARK つながるフラッグPOP〈1P〉

型番	H-893
商品コード	11416260
希望小売価格(税別)	1,500円

※1枚サイズ:150mm 1セット:フラッグ紐2本+型10枚入り



X PARK つながるスイングPOP〈5P〉

型番	H-4103
商品コード	11416380
希望小売価格(税別)	700円

※サイズ:W100×H100mm(告知面) ※PET素材



X PARK レッスンスイングPOP〈5P〉

型番	H-4104
商品コード	11416390
希望小売価格(税別)	700円

※サイズ:W100×H100mm(告知面) ※PET素材



コンデンサーマイク スイングPOP〈10P〉

型番	H-481
商品コード	11408730
希望小売価格(税別)	1,400円

※サイズ:W100×H100mm(告知面) ※PET素材 ※対応機種:JOYSOUND X1 / JOYSOUND MAX GO



RecTVステッカー〈1P〉

型番	H-4102
商品コード	11408880

※サイズ:W150×H150mm ※再剥離
※対応機種:JOYSOUND X1/JOYSOUND MAX GO



RecTVテーブルステッカー〈1P〉

型番	H-4101
商品コード	11408870

※サイズ:W257×H182mm(B5) ※再剥離
※対応機種:JOYSOUND X1/JOYSOUND MAX GO



RecTV推し活
テーブルステッカー〈1P〉

型番	H-4106
商品コード	11418940

※サイズ:W150×H150mm ※再剥離
※対応機種:JOYSOUND X1/JOYSOUND MAX GO

JOYSOUND MAX GO 販促品



RecTVリーフレット
〈100P〉

型番	H-176
商品コード	11418010

※サイズ:A4(三つ折り)
※対象:ナイトロケーション専用



JS-NX10 JOYSOUND X1
ポスター〈1P〉

型番	H-3104
商品コード	11416600

※サイズ:B2 ※対象:ナイトロケーション専用



JOYSOUND MAX GO
導入店ポスター〈1P〉

型番	H-380
商品コード	11392140

※サイズ:B2



JOYSOUND MAX GO
ハイレゾカラオケポスター〈1P〉

型番	H-381
商品コード	11392150

※サイズ:B2



JOYSOUND MAX GO
アリーナサウンドポスター〈1P〉

型番	H-382
商品コード	11392160

※サイズ:B2



JOYSOUND MAX GO
みるハコポスター〈1P〉

型番	H-383
商品コード	11392170

※サイズ:B2



JOYSOUND MAX GO 導入店のぼり<1P>

型番	H-1164
商品コード	11392180
希望小売価格(税別)	2,000円

※サイズ:W700×H1,800mm



JOYSOUND MAX GO ハイレゾカラオケのぼり<1P>

型番	H-1165
商品コード	11392190
希望小売価格(税別)	2,000円

※サイズ:W700×H1,800mm



JOYSOUND MAX GO アリーナサウンドのぼり<1P>

型番	H-1166
商品コード	11392200
希望小売価格(税別)	2,000円

※サイズ:W700×H1,800mm



JOYSOUND MAX GO 分析採点AIのぼり<1P>

型番	H-1172
商品コード	11403330
希望小売価格(税別)	2,000円

※サイズ:W700×H1,800mm



JOYSOUND MAX GO みるハコのぼり<1P>

型番	H-1167
商品コード	11392210
希望小売価格(税別)	2,000円

※サイズ:W700×H1,800mm



JOYSOUND MAX GO フロント用立体パネル<1P>

型番	H-467
商品コード	11392230
希望小売価格(税別)	3,000円

※サイズ:A4



JOYSOUND MAX GO フロント用ミニのぼり<1P>

型番	H-1169
商品コード	11392240
希望小売価格(税別)	1,500円

※サイズ:W80×H205mm(告知面)



JOYSOUND MAX GO ボックスティッシュ<60P>

型番	H-683
商品コード	11392250
希望小売価格(税別)	8,000円



JOYSOUND MAX GO ポケットティッシュ<500P>

型番	H-684
商品コード	11392260
希望小売価格(税別)	5,000円

JOYSOUND MAX GO 販促品



JOYSOUND MAX GO
ドアPOP〈1P〉

型番	H-469
商品コード	11401330
希望小売価格(税別)	1,200円

※サイズ:W280×H300mm(告知面)



JOYSOUND MAX GO
階段ステッカー〈10P〉

型番	H-468
商品コード	11401320
希望小売価格(税別)	4,500円

【両面印刷】※「裏面」が粘着面となります。入口等、ガラス張りの壁に貼る際に両面掲出できます。

※サイズ:W630×H120mm



みるハコ
階段ステッカー〈10P〉

型番	H-471
商品コード	11402140
希望小売価格(税別)	4,500円

【片面印刷】※裏面はデザイン無しの粘着面となります。

※サイズ:W630×H120mm

JOYSOUND MAX2 販促品



アリーナサウンド
ポスター〈1P〉

型番	H-375
商品コード	11733630

※サイズ:B2



アリーナサウンド
(+シネマ)ポスター〈1P〉

型番	H-377
商品コード	11390840

※サイズ:B2



アリーナサウンド
のぼり〈1P〉

型番	H-1163
商品コード	11733620
希望小売価格(税別)	2,000円

※サイズ:W700×H1,800mm

JOYSOUND FESTA2 販促品



JOYSOUND Free
Wi-Fiポスター〈1P〉

型番	H-379
商品コード	11390260

※サイズ:B2



JOYSOUND Free
Wi-Fi 三角POP〈1P〉

型番	H-466
商品コード	11390270

※サイズ:H210×W100×D100mm



JOYSOUND FESTA2
操作ガイド〈1P〉

型番	H-594
商品コード	11469260
希望小売価格(税別)	1,520円



カメラ(EZDHB-USB) POP<1P>

型番	H-457
商品コード	11561620
希望小売価格(税別)	600円



歌う習慣はココロの健康にいいポスター<1P>

商品コード	11407710
-------	----------

※サイズ: B2



宴会承りますポスター<1P>

型番	H-385
商品コード	11402150

※サイズ: B2



宴会予約のぼり<1P>

型番	H-1145
商品コード	11521760
希望小売価格(税別)	2,000円

※サイズ: W700×H1,800mm



JOYSOUNDのぼり<1P>

型番	H-1132
商品コード	11521630
希望小売価格(税別)	2,000円

※サイズ: W700×H1,800mm



JOYSOUND カラオケのぼり<1P>

型番	H-1133
商品コード	11521640
希望小売価格(税別)	2,400円

※サイズ: W700×H1,800mm



KARAOKEのぼり<1P>

型番	H-1161
商品コード	11551120
希望小売価格(税別)	2,400円

※サイズ: W700×H1,800mm



JOYSOUND 曲数No.1のぼり<1P>

型番	H-1162
商品コード	11733290
希望小売価格(税別)	2,000円

※サイズ: W700×H1,800mm



JOYSOUNDメモ帳<50P>

型番	H-682
商品コード	11711890
希望小売価格(税別)	8,500円

※サイズ: W90×H90mm(組立前)



JOYSOUND ボールペン〈100P〉

型番	H-817
商品コード	11512100
希望小売価格(税別)	7,800円

※仕入れ時期により、外観・色の組み合わせ等に違いが発生する可能性があります。



JOYSOUNDミニタオル ジョイオンプー〈20P〉

型番	H-685
商品コード	11733290
希望小売価格(税別)	7,500円

※サイズ:W250×H250mm



JOYSOUND カラオケチケット小〈100P〉

型番	H-156
商品コード	11551920
希望小売価格(税別)	27,000円

※サイズ:W76×H216mm



JOYSOUND 持ち歌手帳〈50P〉

型番	H-675
商品コード	11527350
希望小売価格(税別)	9,000円

※サイズ:W91×128mm(B7)



JOYSOUND ネックストラップ〈10P〉

型番	H-946
商品コード	11527210
希望小売価格(税別)	6,500円

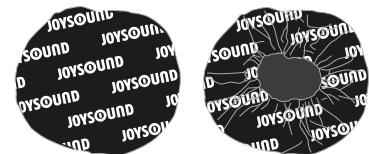

JOYSOUNDマイクカバー (1セット2個入り)〈200P〉

型番	H-585
商品コード	11555000
希望小売価格(税別)	30,000円



JOYSOUND 受付パネル〈1P〉

型番	H-474
商品コード	11406910
希望小売価格(税別)	3,200円

※サイズ:W240×H360mm(A4サイズが入ります)



ジョイオンプー フラッグPOP〈1P〉

型番	H-894
商品コード	11417380

※1枚サイズ:150mm 1セット:フラッグ紐2本+型10枚入り



JOYSOUND 階段ステッカー両面〈10P〉

型番	H-475
商品コード	11406920
希望小売価格(税別)	5,000円

※サイズ:W630×H120mm ※再剥離

JOYSOUND 販促品

ウイルス対策告知 販促品

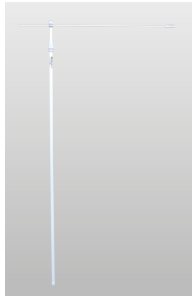

JSのぼり用ポールC(5P)

型番	H-852
商品コード	11516030
希望小売価格(税別)	7,900円

※外形寸法:3,000mm、縮長:1,061mm、横棒:850(長さ)mm



ウイルス対策強化中のぼり(1P)

型番	H-1171
商品コード	11391360
希望小売価格(税別)	800円

※サイズ:W700×H1,800mm



ウイルス対策強化中ステッカー(10P)

型番	H-471
商品コード	11391350
希望小売価格(税別)	450円

※サイズ:100×100mm ※再剥離

カタログ・チラシ

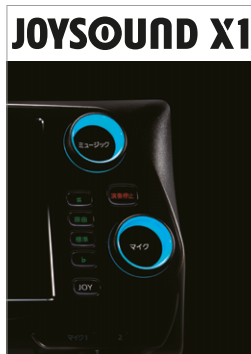

JS-FX10 JOYSOUND X1 カタログ(10P)

型番	H-255
商品コード	11418930



JS-FX10 JOYSOUND X1 チラシ(100P)

型番	H-173
商品コード	11406860

※サイズ:A4(表裏)

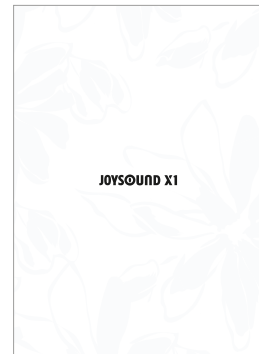

JS-NX10 JOYSOUND X1 カタログ(20P)

型番	H-256
商品コード	11409000



JS-NX10 JOYSOUND X1 チラシ(100P)

型番	H-174
商品コード	11415970

※サイズ:A4(表裏)



JS-HX10 JOYSOUND X1 カタログ(10P)

型番	H-257
商品コード	11418080



JS-HX10 JOYSOUND X1 チラシ(50P)

型番	H-258
商品コード	11418140

※サイズ:A4(表裏)

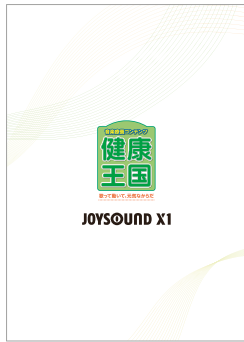

**JS-HX10 健康王国
JS X1カタログ〈10P〉**

型番	H-260
商品コード	11418950

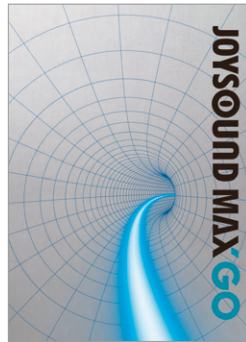

**JOYSOUND MAX GO
カタログ〈20P〉**

型番	H-252
商品コード	11392080



**JOYSOUND 響II
カタログ〈20P〉**

型番	H-253
商品コード	11392090



**キョクナビ JR-600
A4チラシ〈50P〉**

型番	H-175
商品コード	11417240

※サイズ:A4(表裏)



**JOYPadキョクナビ
(JR-P2000)カタログ〈20P〉**

型番	H-246
商品コード	11560830



**JOYPadキョクナビ
(JR-P2000)チラシ〈200P〉**

型番	H-162
商品コード	11560850



**健康王国DXカタログ
〈10P〉**

型番	H-254
商品コード	1148920



**健康王国DXチラシ
(簡易版カタログ)〈50P〉**

型番	H-171
商品コード	11417220



健康王国カタログ〈20P〉

型番	H-250
商品コード	11469270



**健康王国チラシ
(簡易版カタログ)〈100P〉**

型番	H-167
商品コード	11690220



**JOYSOUND FESTA2
カタログ〈50P〉**

型番	H-251
商品コード	11469280



**JOYSOUND WAGON2
カタログ〈20P〉**

型番	H-249
商品コード	11469240



**JOYSOUND WAGON2
チラシ〈50P〉**

型番	H-166
商品コード	11469250



**プロダクトラインナップ
カタログ〈10P〉**

型番	H-251
商品コード	11418910

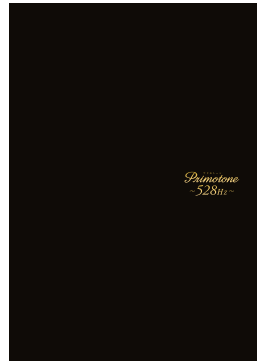

**Primotone カタログ
マホガニー528Hzモデル〈1P〉**

型番	H-154
商品コード	11551890



**Primotone カタログ
サクラモデル〈1P〉**

型番	H-245
商品コード	11553700

その他サービス

Other Service

» 52 Primotone SAKURA MODEL

プリモトーン
Primotone
SAKURA MODEL

純日本製。

心と体を整える、癒しの音色
528Hzで奏でるオルゴール。

オルゴールの心臓部ともいえる櫛歯。

Primotone SAKURA MODELは、職人が熟練の技で1本1本研磨し528Hzの音を奏できるように調律した特別な櫛歯を使用。日本を象徴する「サクラ」と縁起の良い幸せの木と謂れている「槐(えんじゅ)」を使用した、伝統工法の木組みで仕立てた筐体。心身を安静モードに導き、ストレス軽減にも役立つといわれる528Hzのフルコーラス生演奏が癒しのひとときをお届けします。

槐の木は「延寿(長生き)」「縁授(縁を授かる)」などの漢字を使って表すこともあり、長寿や良縁に恵まれる幸せの木として親しまれています。Primotone SAKURA MODELは、国産木材を使用し国内で製造・組み立てを行った日本製です。



● 楽曲はクラシックベスト150曲を搭載。曲の追加も可能。

クラシック150曲入りの専用SDカードが付属しています。さらに、「ダウンロード用SDカード(50曲)」(別売)を使用して、プリモトーンのオフィシャルホームページより、1,000曲以上あるお好みのジャンルの中から好きな楽曲をSDカード1枚ごとに最大50曲まで追加することができます。「ダウンロード用SDカード(50曲)」(別売)を使用して何曲でも楽曲を追加することが可能です。

※1曲の追加でも別売のダウンロード用SDカード(50曲)が必要となります。※一度ダウンロードした楽曲は削除できません。
※パソコン用専用アプリ(Primotoneダウンローダー)(無料)が必要となります。詳しくは <http://primotone-music.com/index.htm> をご覧ください。

● 楽曲を1,000曲以上搭載した法人様専用「Bizタイプ」もごございます。

※お取り扱いのない販売店もございます。詳しくはサポートデスクまでお問い合わせください。

主な仕様

●外形寸法:(蓋を閉じた状態)304(幅)×152(高さ)×210mm(奥行) ●重量:約3.9kg ●櫛歯:40弁(528Hz仕様) ●演奏機能:再生/一時停止/ジャンル再生/ランダム再生/1曲リピート再生/テンポ調整/音量調整 ●その他機能:アラーム機能/オフタイマー機能/時報機能





※著作権の利用手続きについて

店舗などの業務用途でPrimotoneをご利用頂く場合は、一般社団法人日本音楽著作権協会(JASRAC)などの著作権者に対する利用許諾契約手続きが必要となります。JASRACの管理楽曲を利用する場合は、右記へお問い合わせください。お問い合わせ先:一般社団法人日本音楽著作権協会(JASRAC) 〒151-8540 東京都渋谷区上原3-6-2 TEL(03)3481-2121

お問合せ先: プリモトーンサポートデスクフリーダイヤル
TEL.0120-072-270 | <http://primotone-music.com/>

製造・販売元 株式会社エクスing
販売・企画 株式会社ディテックエンタテインメント
製造協力 ニデックインスツルメンツ株式会社

● コマンド/ナビゲーションシリーズ 対応表

ナビ	アクセス ポイント	コマンド						
		JS-FX10	JS-NX10	JS-HX10	JS-FX5	JS-FX2	JS-FX	JS-NX2
	ArcherC80	○	○	○ *3	○	○	○	○
	ArcherC80 WLAP-2 ^{*1}				○	○	○	○
	ArcherC80 ^{*2}	○	○	○	○	○	○	○
	ArcherC80 ^{*2} WLAP-2 ^{*1}	○ *2	○ *2		○	○	○	○
	ArcherC80 ^{*2} WLAP-2 ^{*1}	○ *2	○ *2		○	○	○	○

◎:対応 ○:機種設定変更が必要 なし:非対応

● アクセスポイント機種一覧



ArcherC80



WLAP-2

*1:WLAP-2機種設定 JS-FX5・JS-FX2・JS-FX・JS-NX2・JS-NX&{JR-P2000、JR-P1000、JR-500、JR-300}⇒【0】/JS-F1/F1v・JS-FR/FRv・JS-WFR&{JR-P2000、JR-P1000、JR-500、JR-300}⇒【0】
詳しくはWLAP-2の取扱説明書をご覧ください。

*2:JS-FX10、JS-NX10、JS-HX10に接続する場合、ArcherC80が必要になります。

*3:JR-P3000は健康王国使用時のみご利用いただけます。カラオケ専用画面はJR-600からご利用ください。

● コマンド/ナビゲーションシリーズ 対応表

ナビ	アクセス ポイント	コマンド					
		JS-NX 	JS-F1v JS-F1 	JS-FRv JS-FR 	JS-H1W JS-H1 	JS-NXW 	JS-WFR 
JR-P3000 	ArcherC80	○					
JR-P2000 	ArcherC80 WLAP-2^{*1}	○	○	○	○		
JR-600 	ArcherC80^{*2}	○					
JR-550 	ArcherC80^{*2} WLAP-2^{*1}	○	○	○		○	○
JR-500 	ArcherC80^{*2} WLAP-2^{*1}	○	○	○		○	○

◎:対応 ○:機種設定変更が必要 なし:非対応

● マイク/レーザー&充電器&電池 対応表

		デジタル コンデンサー マイク	赤外線マイク							小電力マイク				
			4ch切換タイプ			8ch切換タイプ				30ch切換タイプ				
			4ch切換タイプ	4ch切換タイプ	4ch切換タイプ	4ch切換タイプ	4ch切換タイプ	8ch切換タイプ	A/B切換タイプ	A/B切換タイプ	30ch切換タイプ	30ch切換タイプ	30ch切換タイプ	
		WM-650	WM-630	WM-620 *1	WM-610 *2	WM-700 *2	WM-100 *2	WM-950 *2	WM-600 *2	WM-870	WM-860 *2	WM-850 *2		
レーザー	赤外線	WT-6500 2M/3Mモード	○	○*3	○*3	○*3								
		WT-6500 2M/4Mモード		○	○	○								
		WT-6200		○	○	○	○	▲*6	○	○				
		WT-6000 *2		○	○	○	○	▲*6	○	○				
		WT-1000 *2		○*4	○*4	○*4	○*4	○*4	○*4	○*5				
		WT-9600 *2		○	○	○	○	▲*6	○					
		WT-9500N *2		○	○	○	○	▲*6	○					
	WT-4000N *2		○	○	○	○	▲*6		○					
	小電力	WT-8700									○	○	○*7	
		WT-8600 *2									○	○	○*7	
WT-8500 *2										○	○	○		
充電器	赤外線	セット MC-100 *1 AC-MC1 *1		○	○	○	○	○	○	○				
		MC-950MKII *1		○	○	○	○	○	○	○				
		MC-950 *1		○	○	○	○	○	○	○				
		MC-330 *1		○	○	○	○	○	○	○				
		セット MC-500L *1 MC-500R *1 AC-500 *1 MH-500 *1		○	○	○	○	○	○	○				
	小電力	MC-860 *1											○(専用)	
		セット MC-800L *1 MC-800R *1 AC-800 *1 MH-800 *1											○	
		共通 MCH-01 MCH-01+スベーター	○	○	○	○	○	○	○	○	○	○	○	○*8
	電池	WM-650用バッテリー	○											
		WM-620/630/870用バッテリー	○*9	○	○	○						○	○	
PAWM100 WM-100用バッテリー(販売終了)*1										○(専用)				
PAW4600S WM-700用バッテリー(販売終了)*1									○		○			
PAW1000 WM-850用バッテリー(販売終了)*1													○	
PAW8600 WM-860用バッテリー(販売終了)*1												○		

● レーザー/受光部&小電力アンテナ 対応表

		受光部/小電力アンテナ																			
		赤外線									小電力										
		プラズマ対応センサー						プラズマ非対応センサー			セット		セット								
		WS-D5 (5m)	WS-H5 (5m)	WS-H10 (10m)	WS-H15 (15m)	WS-100 (5/10m)	WS-P5 (5m)	WS-P10 (10m)	WS-P15 (15m)	WS-N5 (5m)	WS-N10 (10m)	WS-N15 (15m)	11782580 PAK256	11782570 PAK255	11782590 PAK257	11785290 PAK8612	11785300 PAK8613	11818940	11818950		
													アンテナ	ダウン コンバータ	接続ケーブル	アンテナ	アンテナ 延長ケーブル	WT-8700用 アンテナ	WT-8700用 アンテナ 延長ケーブル		
レーザー	赤外線	WT-6500	◎(付属)																		
		WT-6200		◎(付属)	◎(付属)	◎(OP)															
		WT-6000 *2		◎(付属)	◎(付属)	◎(OP)															
		WT-1000 *2		○	○	○	◎(付属)														
		WT-9600 *2		▲*10	▲*10	▲*10		◎(付属)	◎(付属)	◎(OP)											
		WT-4000 *2		▲*11	▲*11	▲*11					◎(付属)	◎(付属)	◎(OP)								
	小電力	WT-8700																			◎(2セット付属)
		WT-8600 *2																			◎(2セット付属)
		WT-8500 *2																			◎(2セット付属)

◎:純正 ○:対応 ▲:一部対応 なし:非対応

*1:販売終了商品となります。 *2:販売・修理終了商品となります。 *3:2Mのみ使用可能。音量が大きくなりますので調整が必要となります。 *4:プラズマ対応マイクをご使用の場合はレーザーのチャンネルを「1」「2」にしてご使用ください。 *5:WT-1000の場合、レーザーのチャンネルを「7」「8」にしてご使用ください。 *6:WM-100の「3」~「6」チャンネルは使用不可となります。 *7:WM-850をご使用される場合、レーザー側のトーン番号を「02」に設定してご使用ください。 *8:小電力マイクを充電する際は、充電器「MCH-01」にオプション品「MCH-SP01(スベーター)」を取り付けることで使用頂けます。 *9:容量が異なりますので使用可能時間に差異が発生します。 *10:別売りの「4MHz用変換コネクタ」をご使用ください。4MHz用変換コネクタ-商品コード:11718050 受光センサーに付属している「2MHz用変換ケーブル」をご使用ください。また、WT-1000接続時のセンサーはWT-1000付属のWS-100センサーと混在せず、同一センサーでのご使用をお願いいたします。 *11:受光センサーに付属している「2MHz用変換ケーブル」をご使用ください。付属:レーザーに付属されているセンサー及びアンテナになります。 OP:オプション商品になります。

● 赤外線マイクロホン／赤外線レシーバー 対応表

		赤外線マイクロホン													
		IM-72	IM-73	IM-71A・B	AT-CLM 900T	AT-CLM 990T	AT-CLM701 T/A・B	AT-CLM701 TS/A・B	AT-CLM771 T/A・B	AT-CLM 7000TS/A・B	AT-CLM 7700TS/A・B	AT-CLM 7000TX AT-CLM 7000TSX	AT-CLM 7700TX AT-CLM 7700TSX	AT-CLM 9000TX	AT-CLM 9000PRO
赤外線レシーバー	IS-72R	◎		○	○		○	○		○		○		○	○
	IS-73R		◎			○			○		○		○	○	○
	IS-71R	○		◎	○		○	○		○		○		○	○
	AT-CR999	○	○		◎	◎	○	○	○	○	○	○	○	○	○
	AT-CR701	○		○	○		◎	◎		◎		○		○	○
	AT-CR771		○			○			◎		◎		○	○	○
	AT-CR7000	○	○	○	○	○	○	○	○	◎	◎	◎	◎	○	○
	AT-CR9000	○	○	○	○	○	○	○	○	○	○	○	○	◎	◎

※AT-CR999のO印は、トーン検出をOFFに設定してください。

● ワイヤレスマイク／ワイヤレスレシーバー 対応表

		ワイヤレスマイクロホン						
		ATW-T62a	ATW-TS62a	ATW-T700BP	AT-CLM700BP	ATW-T63	ATW-T63PRO	ATW-TS63
ワイヤレスレシーバー	AT-CR701				◎			
	ATW-R75a	◎	◎	◎		○	○	○
	ATW-R76	○	○	○		◎	◎	◎

● マイクロホン／充電器&水素充電電池 対応表

		マイクロホン																
		IM-72	IM-73	IM-71A・B	AT-CLM 900T	AT-CLM 990T	AT-CLM 701T/A・B	AT-CLM 701TS/A・B	AT-CLM 771T/A・B	AT-CLM 7000TS/A・B	AT-CLM 7700TS/A・B	AT-CLM 7000TX AT-CLM 7000TSX	AT-CLM 7700TX AT-CLM 7700TSX	ATW-T62a・TS62a	ATW-T 700BP	AT-CLM 700BP	AT-CLM 9000TX	AT-CLM 9000PRO
充電器	IS-71B	◎	◎	◎	◎	◎	◎	◎	◎	◎	◎	◎	◎	◎	◎	◎	◎	◎
	IS-70B	◎	◎	◎	◎	◎	◎	◎	◎	◎	◎	◎	◎	◎	◎	◎	◎	◎
	BC700	◎	◎	◎	◎	◎	◎	◎	◎	◎	◎	◎	◎	◎	◎	◎	◎	◎
	BC701	◎	◎	◎	◎	◎	◎	◎	◎	◎	◎	◎	◎	◎	◎	◎	◎	◎
	BC12	◎	◎	◎	◎	◎	◎	◎	◎	◎	◎	◎	◎				◎	◎
	BC120	◎	◎	◎	◎	◎	◎	◎	◎	◎	◎	◎	◎	◎	◎	◎	◎	◎
水素充電電池	RB3UTG 1900mAh 2.4V	◎	◎	◎	◎	◎	◎	◎	◎	◎	◎	◎	◎	◎	◎	◎	◎	

● 赤外線レシーバー／受光ユニット 対応表

		受光ユニット						
		IU-72	IU-73	IU-70	AT999RX	AT724RXMK2	AT725RXMK2	AT-SRX
赤外線レシーバー	IS-72R	◎		○	○	○	○	○
	IS-73R		◎		○	○	○	○
	IS-71R	◎	◎	◎	○	○	○	○
	AT-CR999	○	○	○	◎	○	○	○
	AT-CR701	○		○	○	◎		○
	AT-CR771		○		○		◎	○
	AT-CR7000	○	○	○	○	○	○	◎
	AT-CR9000	○	○	○	○	○	○	◎

※AT999RXをAT-CR999以外に使う場合、レシーバーが対応した周波数のマイクのみ使用頂けます。 ※AT-CR999にAT999RX以外の受光ユニットを使う場合、受光ユニットの周波数に対応したマイクのみ使用頂けます。





◎:純正 ○:対応 なし:非対応

●コマンド/コインボックス 対応表

コインボックス	ケーブル	コマンド							
		JS-FX10	JS-NX10	JS-HX10	JS-FX5	JS-FX2	JS-FX	JS-NX2	JS-NX
L B M 1 0 0 0	BMB-88	○	○	○	○	○	○	○	○
	JOY-88								
	neon-88Rn								
M B 8 8 0 0	BMB-88	○	○	○	○	○	○	○	○
	JOY-88								
	BO-88B								
	neon-88Rn								
M B 8 8 R	BMB-88								
	JOY-88								
	BO-88B								
	neon-88Rn				○	○	○	○	○
I C B 3 0 0 0	DINコード5P	○	○	○	○	○	○	○	○
	JOY-88								
	BO-88B								

○:推奨品 なし:非対応

●コマнда／コインボックス 対応表

コインボックス	ケーブル	コマнда				
		JS-F1v JS-F1 	JS-FRv JS-FR 	JS-NXW 	JS-H1W JS-H1 	JS-WFR 
L B M 1 0 0 0	BMB-88	○	○	○	○	○
	JOY-88					
	neon-88Rn					
M B 8 8 0 0	BMB-88	○	○	○	○	○
	JOY-88					
	BO-88B					
	neon-88Rn					
M B 8 8 R	BMB-88					
	JOY-88					
	BO-88B					
	neon-88Rn	○	○	○	○	○
I C B 3 0 0 0	DINコード5P	○	○	○	○	○
	JOY-88					
	BO-88B					

○:推奨品 なし:非対応

●コマнда／モデム&回線切替機&ルータ 対応表

		コマнда								
		JS-FX10	JS-NX10	JS-HX10	JS-FX5	JS-FX2	JS-FX	JS-NX2	JS-NX	
モデム	MD-80					○	○		○	
回線切替器	NT-434					○	○		○	
ルータ	BR-ES10	FX10+NX10+HX10+FX5+FX2+FX+NX2+NX	○	○	○	○	○	○	○	
	BR-ES2	NTT光回線				○	○	○	○	
		FX5+FX2+FX+F1+WX				○	○	○		
		FX5+FX2+FX				○	○	○		
		NX2専用							○	
	BR-ES2	FX2+FX+F1+WX					○	○		
		FX2+FX+F1					○	○		
		FX2+FX+WX専用					○	○		
		FX2+FX専用					○	○		
	BR-ES	F1+WX専用								
		F1専用								
		WX専用								
	BR-X1	JS-FX モバイル(KDDI)					○*1	○*1		
		JS-NX2 モバイル(KDDI)							○*1	
		JS-NX モバイル(KDDI)								○*1
		JS-FR 回線共通								
		JS-WFR 回線共通								
		JS-F1/F1v モバイル(KDDI)								
		JS-FR/FRv モバイル(KDDI)								
		JS-WX モバイル(KDDI)								
JS-NXW モバイル(KDDI)										
JS-H1 回線共通										
JS-H1 モバイル(KDDI)										
汎用ルータ	FX10+NX10+HX10	○	○	○						
通信アダプタ	KDDI LTE(CPRN-KL, KLX, KLX2, ME-X)	○	○	○	○	○	○	○	○	
	docomo 3G(SineFit 一式)									
	KDDI LTE-Lite		○*3	○*3	○	○	○	○	○	
内蔵ルータ		○	○	○	○*2	○*2	○*2	○*2	○	

○:対応 なし:非対応

*1:専用通信アダプタ(CPRN-KL, KLX, KLX2, ME-X)が必要となります。 *2:内蔵ルータを使用する場合LTE回線が必要となります。BB回線の場合は外付けルータが必要となります。

*3: NX10, HX10はLTE-Lite2をご利用ください。

※ルータ本体に貼付しているシール以外の機種で使用される場合は、ルータ設定変更が必要となります。

		コマンド				
		JS-F1v JS-F1	JS-FRv JS-FR	JS-NXW	JS-H1W JS-H1	JS-WFR
モデム	MD-80	○	○			
回線 切替器	NT-434	○	○			
ル ー タ	BR-ES10	FX10+NX10+HX10+ FX5+FX2+FX+NX2+NX				
	BR-ES2	NTT光回線	○			
		FX5+FX2+FX+F1+WX	○			
		FX5+FX2+FX				
		NX2専用				
	BR-ES	FX2+FX+F1+WX	○			
		FX2+FX+F1	○			
		FX2+FX+WX専用				
		FX2+FX専用				
	BR-ES	F1+WX専用	○			
		F1専用	○			
		WX専用				
	BR-X1	JS-FX モバイル(KDDI)				
		JS-NX2 モバイル(KDDI)				
		JS-NX モバイル(KDDI)				
		JS-FR 回線共通		○		
		JS-WFR 回線共通				○
		JS-F1/F1v モバイル(KDDI)	○*1			
		JS-FR/FRv モバイル(KDDI)		○*1		
		JS-WX モバイル(KDDI)				
JS-NXW モバイル(KDDI)				○		
JS-H1 回線共通					○	
JS-H1 モバイル(KDDI)				○		
汎用 ルータ	FX10+NX10+HX10					
通信 アダプタ	KDDI LTE(CPRN-KL, KLX, KLX2, ME-X)	○	○	○	○	
	docomo 3G(SineFit 一式)				○	
	KDDI LTE-Lite	○	○	○	○	
内蔵 ルータ		○*2	○	○	○	

○:対応 なし:非対応

1. 修理品発送先

JOYSOUND商材の修理品は、修理依頼票を添付の上発送してください。

発送先名	発送先住所	電話番号
株式会社エクシング アフターサービスG	〒457-0842 愛知県名古屋南区戸部下1丁目4-20 ブラザーロジテック株式会社内	052-688-3405

2. 修理品に関するお問い合わせ窓口

修理品に関するお問い合わせは、エクシングアフターサービスGへお願いいたします。

株式会社エクシングアフターサービスG

電話番号 **052-688-3405**

〈受付時間 10:00～18:00〉※土日/祝日(年末年始・お盆)は除く

■電波に関するご注意 対象機種:JOYSOUND X1 (JS-FX10/JS-NX10/JS-HX10)

この機器の使用周波数帯では、電子レンジなどの産業・科学・医療用機器のほか工場の製造ライン等で使用されている移動体識別用の構内無線局(免許を要する無線局)および特定小電力無線局(免許を要しない無線局)並びにアマチュア無線局(免許を要する無線局)が運用されています。

1. この機器を使用する前に、近くで移動体識別用の構内無線局および特定小電力無線局並びにアマチュア無線局が運用されていないことを確認してください。
2. 万一、この機器から移動体識別用の構内無線局に対して有害な電波干渉の事例が発生した場合には、速やかに使用周波数を変更するか、または電波の発射を停止した上、下記連絡先にご連絡頂き、混信回避のための処置等(例えば、パーティションの設置など)についてご相談してください。
3. その他、この機器から移動体識別用の特定小電力無線局あるいはアマチュア無線局に対して有害な電波干渉の事例が発生した場合など何かお困りのことが起きたときは、次の連絡先へお問い合わせください。

お問い合わせ先：<https://joysound.biz/contact>

電波の種類と干渉距離

2.4 DS4/OF4

- 「2.4」: 2.4GHz帯を使用する無線設備を表す。
「DS」: 変調方式がDS-SS方式であることを表す。
「OF」: 変調方式がOFDM方式であることを表す。
「4」: 想定される干渉距離が40m以下であることを表す。
「_」: 全帯域を使用し、かつ、移動体識別装置の帯域を回避可能であることを意味する。

■無線モジュール内蔵について

この製品は、日本電波法に基づき認証された無線モジュールを搭載しております。

音が、美しく咲き開く。

華やぐ夜に感動が広がる、輝かしいシーンへ。



※Hi-Res Audioロゴは日本オーディオ協会のライセンスを受けて使用しています。ミュージックは、CDスペックの素材波形を音響処理によりハイレゾ相当に変換したものとなります。
本機種でハイレゾ品質の音をよりお楽しみいただくには、別売のハイレゾ対応アンプ・スピーカーをご利用ください。

JOYSOUND



安全に関するご注意

正しく安全にお使いいただくため、ご使用前に必ず「取扱説明書」をよくお読みください。カタログに掲載の製品は、十分な技術・技能を有する専門業者が据付け・取付けを行うことを前提に販売されているものです。据付け・取付けは必ず販売店または工事専門業者にご依頼ください。なお、当社以外が行った据付け・取付けの不備、誤使用、改造、天災などによる事故損傷につきましては、当社は一切責任を負いませんので、あらかじめご了承ください。

愛情点検



このような
症状は
ありませんか？

- スイッチを入れても画像や音が出ない。
- 電源コードや電源プラグが異常に熱くなる。
- 異常な臭いや音が出る。
- 水や異物が入った。

電源プラグをコンセントから
抜いて使用を中止して下さい。

故障や事故防止のため、必ず販売店に
点検(有料)をご相談下さい。

●お問い合わせ



●掲載されている製品の仕様・デザインは改良のため予告なく変更する場合があります。●写真・画像は実際の製品と異なる場合があります。●本製品は国内専用仕様ですので、国内でのみご利用ください。●画面・画像はハメコミ合成及びイメージです。●製品に搭載されている楽曲、音声、映像、画像、ソフトウェアその他一切のデータに関する知的財産権(著作権法・意匠法・商標法その他の知的財産法で保護される権利をいいます)は、(株)エクシング又は(株)エクシングにライセンスを与えた第三者に帰属します。●掲載されている写真を無断で転載することを禁じます。●掲載の内容は2026年3月時点のものです。●お店などで業務用カラオケを利用する場合は予め一般社団法人日本音楽著作権協会(JASRAC)等の著作権等管理事業者と利用許諾の手続きが必要となります。●HDMI[®]、HDMIロゴ、およびHigh-Definition Multimedia Interface[®]は、米国およびその他の国におけるHDMI Licensing LLCの商標または登録商標です。●[SD]はSD-3C,LLCの商標です。●[MAGIX]はMAGIX AGの登録商標です。●[Wi-Fi]は、Wi-Fi Allianceの商標です。●Hi-Res Audioロゴは、日本オーディオ協会の登録商標です。●Hi-Res Audioロゴは日本オーディオ協会のライセンスを受けて使用しています。ミュージックは、CDスペックの素材波形を音響処理によりハイレゾ相当に変換したものとなります。対象機種でハイレゾ品質の音をよりお楽しみいただくには、別売のハイレゾ対応アンプ・スピーカーをご利用ください。●「ボーカロイド」はヤマハ株式会社登録商標です。

□製品のご案内
<https://joysound.biz/>



□コンテンツのご案内
<https://www.joysound.com/web>



□ソーシャルメディア公式アカウント
<https://www.joysound.com/web/s/social>



株式会社エクシング

【東京本社】〒105-0011 東京都港区芝公園2-4-1 芝パークビルB館 TEL.03-6848-5001(代表) FAX.03-6380-7029(代表)

©202603 XING INC.

第十版 XING 2603-SSP-3000