

JOYSOUND

総合カタログ

General Catalog of Product Lineup

vol.7

コマンド

ナビゲーションシリーズ

周辺機器

早見本・販促品

その他サービス

JOYSOUND

安全に関するご注意

正しく安全にお使いいただくため、ご使用前に必ず「取扱説明書」をよくお読みください。カタログに掲載の製品は、十分な技術・技能を有する専門業者が据付け・取付けを行うことを前提に販売されているものです。据付け・取付けは必ず販売店または工事専門業者にご依頼ください。なお、当社以外が行った据付け・取付けの不備、誤使用、改造、天災などによる事故損傷につきましては、当社は一切責任を負いませんので、あらかじめご了承ください。

愛情点検

このような症状はありませんか？

- スイッチを入れても画像や音が出ない。
- 電源コードや電源プラグが異常に熱くなる。
- 異常な臭いや音が出る。
- 水や異物が入った。

電源プラグをコンセントから抜いて使用を中止して下さい。

故障や事故防止のため、必ず販売店に点検(有料)をご相談下さい。

■製品のご案内 <https://joysound.biz> ■コンテンツのご案内 [JOYSOUND ... https://www.joysound.com](https://www.joysound.com)

●掲載されている製品の仕様・デザインは改良のため予告なく変更する場合があります。●写真・画像は実際の製品と異なる場合があります。●本製品は国内専用仕様ですので、国内でのみご利用ください。●画面・画像はハメコミ合成及びイメージです。●製品に搭載されている楽曲、音声、映像、画像、ソフトウェアその他のデータに関する知的財産権(著作権法・意匠法・商標法その他の知的財産法で保護される権利をいいます)は、(株)エクシング又は(株)エクシングにライセンスを与えた第三者に帰属します。●掲載されている写真を無断で転載することを禁じます。●掲載の内容は2022年4月時点のものです。●お店などで業務用カラオケを利用する場合は予め一般社団法人日本音楽著作権協会(JASRAC)等の著作権等管理事業者と利用許諾の手続きが必要となります。●HDMI[®]、HDMIロゴ、およびHigh-Definition Multimedia Interface[®]は、米国およびその他の国におけるHDMI Licensing LLCの商標または登録商標です。●Wii Uは任天堂株式会社の商標です。●IOS商標は米国ciscoのライセンスに基づき使用されています。●「SD」はSD-3C,LLCの商標です。●「Twitter」、「Twitterのロゴ」はTwitter,Inc.またはその関連会社の登録商標です。●「Facebook」、「Facebookロゴ」はFacebook,Inc.の商標または登録商標です。●「MAGIX」はMAGIX AGの登録商標です。●「LINE」及び「LINEロゴ」は、LINE株式会社の登録商標です。●Hi-Res Audioロゴは、日本オーディオ協会の登録商標です。●「ハイレゾ」は一般社団法人電子情報技術産業協会(JEITA)基準に準拠。●「ハイレゾカラオケ」は、油布賢一の登録商標です。

最新情報をチェック!

Facebook公式アカウント [JOYSOUND https://www.facebook.com/JOYSOUND.fanpage](https://www.facebook.com/JOYSOUND.fanpage)

Twitter公式アカウント [@JOYSOUND_PR https://twitter.com/JOYSOUND_PR](https://twitter.com/JOYSOUND_PR)

LINE公式アカウント [@JOYSOUND https://www.joysound.com/web/s/line](https://www.joysound.com/web/s/line)

株式会社エクシング 【東京本社】〒105-0011 東京都港区芝公園2-4-1 芝パークビルB館 TEL.03-6848-5001(代表) FAX.03-6848-5009

©202302 XING INC. **第七版** XING 2204-SSP-10000

株式会社エクシング

熱狂空間 JOYSOUND MAX GO 登場!!

JOYSOUND

総合カタログ

General Catalog of Product Lineup

vol.7

INDEX



ハイレゾカラオケ

JOYSOUND MAX GO



※ Hi-Res Audioロゴは日本オーディオ協会のライセンスを受けて使用しています。ミュージックはCDスペックの素材波形を音響処理によりハイレゾ相当に変換したものととなります。
※ JOYSOUND MAX GOでハイレゾ品質をよりお楽しみいただくには、別売のハイレゾ対応アンプ・スピーカーをご利用ください。

03	カタログの調べ方
04	19 コマンド
20	23 ナビゲーションシリーズ
24	43 周辺機器
25	アンプリファイヤー
26	マイク・マイクアクセサリ
30	スピーカー
31	スピーカー金具・リモコン機器
32	アクセサリ
33	ケーブル等
34	プロジェクター
35	液晶テレビ
36	映像関連
37	液晶モニタースタンド・液晶テレビ金具
40	システムラック
42	壁掛金具・演出照明機器
44	52 販促品
45	JOYSOUND MAX GO 販促品
47	JOYSOUND MAX2・JOYSOUND MAX JOYSOUND 響 販促品
48	JOYSOUND FESTA2・JOYSOUND WAGON2 JOYSOUND 販促品
51	カタログ・チラシ
53	56 その他サービス
54	DF-2 パーソナル空間向け小型空気清浄機
55	Primotone SAKURA MODEL/JOYBEAT
56	自動精算機/ちゅうもんクン
57	64 対応表
57	コマンド/ナビゲーションシリーズ 対応表
59	マイク/レシーバー&充電器&電池 対応表 レシーバー/受光部&小電力アンテナ 対応表
60	赤外線マイクロホン/赤外線レシーバー 対応表 ワイヤレスマイク/ワイヤレスレシーバー 対応表 マイクロホン/充電器&水素充電電池 対応表 赤外線レシーバー/受光ユニット 対応表
61	コマンド/コインボックス 対応表
63	コマンド/モデム&回線切替機&ルーター 対応表
65	修理品発送先/お問い合わせ窓口

コマンド

ナビゲーションシリーズ

周辺機器

早見本・販促品

その他サービス

カタログの調べ方

■製品ページ

JOYSOUND MAX GO



前面



背面

寸法図

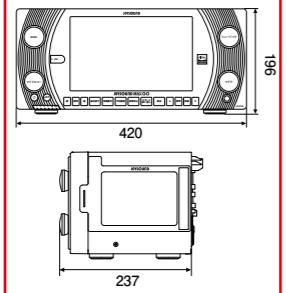

型番 商品名 仕様

JOYSOUND MAX GO

希望小売価格(税別) 3,000,000円

JS-FX5

●外形寸法:420(幅)×196(高さ)×237(奥行)mm ●重量:約8.5kg(電源コードを含む) ●電源電圧:AC100V 50/60Hz ●消費電力:約44W(演奏時)、約23W(電源OFF時) ●HDD:4TB×1基 搭載 ●音源:X-Leben ●エフェクト:MTK、31バンドイコライザー、歌唱アシスト ●音声再生:ステレオ7系統(1系統:MPEG1 オーディオレイヤー2準拠、6系統:AAC) ●映像:フルHD対応 ●予約曲数:最大19曲 ●キーコントロール:±6段階、標準 ●スピードコントロール:±5段階、標準 ●ガイドメモディ:大、中、小、OFF ●演奏フェードアウト:1コーラスカット、2コーラスカット、フルコーラス、後奏カット ●演奏開始:自動、手動 ●予約:割り込み予約、キー予約、予約入れ替え、採点モード指定、うたスキ動画予約、録音予約、背景映像選択予約 ●エコパターン:7種(オリジナル、ポップス、演歌、バラード、ロック、ヴィンテージエコー、OFF) ●フント:2種(明朝体、ゴシック体) ●テロップサイズ:大、中、標準、小、OFF ●アリーナサウンド:強、中、弱、シネマ ●ハウリングキャンセラー:対応 ●音声出力:4系統(ミキシング/ミュージック、マイク、サブ出力/サブウーファー、録音出力) ●映像出力:1系統4出力コンボジット(出力1、出力2、出力3、演奏時)、2系統2出力HDMI端子 ●音声入力:3系統(音声入力1、音声入力2、BGM)、2系統HDMI端子 ●映像入力:4系統(入力1、入力2、BGV、拡張端子)、2系統HDMI端子 ●マイク入力:2系統5端子(3端子:Phoneジャック、2端子:ピンジャック) ●デジタルマイク入力 今後拡張予定 ●楽器入力:モノラル2系統、ステレオ1系統 ●LAN端子:1系統 ●USB端子:3系統(カメラ端子1系統、USB端子2系統) ●拡張リモコン端子:2系統 ●課金端子:1系統 ●サービスコンセント:4(連動2、非連動2) ●付属品:電源コード(約2.5m/1本)、音声コード、映像コード 各1本、通気口フィルター

【対応端末】

JOYPad (JR-P2000) (JR-550/JR-500)

【主な機能とコンテンツ】

33万曲型 本人映像 ライブ映像 (生音楽曲) うたスキ

うたスキ VIP Room

【回線種別】

光 *1 KDDI LTE *2 KDDI LTE-Lite *3

*1 専用ルーターが必要となります。 *2 専用通信アダプターおよび専用ルーターが必要となります。 *3 専用通信アダプターが必要となります。

各種アイコン

【主な機能とコンテンツ】

33万曲型 33万曲以上搭載 しています	32万曲型 32万曲以上搭載 しています	27万曲型 27万曲以上搭載 しています	24万曲型 24万曲以上搭載 しています	22万曲型 22万曲以上搭載 しています	20万曲型 20万曲以上搭載 しています	14万曲型 14万曲以上搭載 しています	10万曲型 10万曲以上搭載 しています
----------------------------	----------------------------	----------------------------	----------------------------	----------------------------	----------------------------	----------------------------	----------------------------

本人映像 ライブ映像 (生音楽曲) うたスキ うたスキ VIP Room うたウガ コバルト

本人出演映像対応楽曲が搭載されています
本人出演ライブ映像楽曲が搭載されています
生音楽曲や生音コンテンツが搭載されています
うたスキサービスが利用できます
うたスキ動画が利用できます
VIPRoomサービスが利用できます
うたウガが利用できます
ウガバトが利用できます

【回線種別】

光 Bフレッツ(光回線)による通信が利用できます	ADSL ADSL回線による通信が利用できます	KDDI LTE KDDI LTEによる通信が利用できます	KDDI LTE-Lite KDDI LTE-Liteによる通信が利用できます	docomo 3G docomo 3Gによる通信が利用できます	USB USBによる新譜配給が利用できます	アナログ 電話回線による通信が利用できます
-----------------------------	----------------------------	----------------------------------	--	------------------------------------	--------------------------	--------------------------

■販促品ページ



JOYSOUND	商品名
曲数No.1のぼり(1P)	セット数
型番 H-1162	型番
商品コード 11733290	商品コード
希望小売価格(税別) 2,000円	

コマンド

Commander

- » 05 JOYSOUND MAX GO
- » 07 JOYSOUND 響II
- » 09 健康王国DX
- » 11 JOYSOUND FESTA2
- » 13 JOYSOUND WAGON2
- » 15 JOYSOUND MAX GO / JOYSOUND MAX2 / JOYSOUND MAX
- » 16 JOYSOUND 響II / JOYSOUND 響 / JOYSOUND f1
- » 17 JOYSOUND fR / CROSSO / uga next
- » 18 JOYSOUND FESTA2 / JOYSOUND FESTA
- » 19 JOYSOUND WAGON2 / JOYSOUND WAGON

ハイレゾカラオケ JOYSOUND MAX GO

ひらけ、ココロ。ひらけ、楽しさ。

■ カラオケルームに新たなエンタテインメント。「みるハコ」誕生!

音楽ライブや映画など、多彩なジャンルの映像コンテンツを独自の配信インフラ「Einy」*1で提供。魅力的なコンテンツがカラオケルームの可能性を広げ新たな価値を創出します。

■ 圧倒的曲数No.1。業界トップの33.4万曲*2以上を搭載。

最新ヒットチャートはもちろん、希少なアーティストの楽曲や懐かしのあの曲、人気アニメソング、ボーカロイド™まで、幅広いジャンルから膨大な曲をラインアップ。曲数No.1*2のJOYSOUNDなら、歌いたい曲がきっと見つかります。

■ いい音を徹底的に楽しむ音響システム*3

大好評のハイレゾ対応スピーカーにミニモデルが新登場。コンパクトなサイズからは想像もつかない高品質なサウンドを実現しています。また、新たに迫力の重低音を響かせるサブウーファーをラインアップ。パワーアンプもさらに迫力のサウンドを実現して新登場。カラオケ空間が熱狂のライブ会場に生まれ変わります。



ボリューム調整

ミュージック/マイク/マイクエコー/BGMの4つの音量レベルは、ボリュームつまみで即時操作が可能。操作時にはワイド液晶タッチパネルとカラオケモニターで、それぞれの音量レベルが確認できます。

ボタン操作

曲検索、演奏操作、予約確認をダイレクトに表示できます。他の操作をしている中でもスムーズに目的のメニューを表示し操作することができます。

10.1インチ大型タッチパネル

大きく見やすいワイド液晶タッチパネルを搭載。曲検索のテンキー予約、各種設定などのダイレクト操作が可能です。演奏中の曲のキーやスピードの確認、ガイドメロディなど幅広い機能を操作できます。

イルミネーション演出

曲によってイルミネーションが変化。優しい光の演出をお楽しみいただけます。



コマンダ JS-FX5

安心品質の
日本製
背面

HDMI®映像出力2端子、HDMI®映像入力2端子(2系統)を搭載。カラオケ演奏中のHDMI映像出力、カラオケを演奏していない曲待ち中の入力映像に、高精細映像をお楽しみいただけます。



JOYSOUND MAX GO 推奨商品

 JOYPadキョクナビ JR-P2000 P.21	 JOYPadキョクナビクレードル JR-P2000BC JR-P2000BC-Z P.21	 キョクナビ JR-550 P.22	 バッテリーチャージャー JR-300BC JR-300BC-Z P.22
 パワーアンプ AP-550 P.25	 赤外線ワイヤレスマイク WM-630 P.26	 赤外線ワイヤレスマイクレシーバー WT-6200 P.26	 ワイヤレスマイク用充電器 MCH-01 P.26
 赤外線ワイヤレスマイク IM-72/73 P.27	 赤外線ワイヤレスマイクレシーバー IS-72R/73R P.27	 赤外線ワイヤレスマイク用充電器 IS-71B P.27	 サブウーファー CSW-01 P.30
 スピーカー(中)(小)(ミニ) CS-H03(II) CS-H02(II) CS-H01 P.30	 動画カメラ EZDHB-USB P.32	 セッションボックス GB-10 P.32	 無線LANアクセスポイント WLAP-2 P.32
 ブロードバンドルーター(エッジサーバー) BR-ES2 P.32	 システムラック JC-03 P.40		

いつでも観たいときに楽しめる!

長編映像 観て楽しむ長時間の映像コンテンツ! **オンデマンド**

みるハコ RecTV for JOYSOUND
リコチョクが提供する公式ミュージックビデオ
約30,000曲が観放題!! さらに、毎月続々配信予定

会場からの生中継を体感できる!

ライブ・ビューイング ライブ・ビューイング

ライブ会場の熱気と興奮をリアルに!カラオケルームが熱狂空間になる!

上手な歌をもっと高得点に。
人の感覚を学習させた採点専用AIを搭載。

約600万件に及ぶデータの中から、上手に聞こえる歌に共通したポイントを解析することで、人が感じた点数に近い採点が可能な、AIによる採点機能です。従来の採点要素(音程・安定感・抑揚・ロングトーン・テクニック)に、歌う要素を組み合わせ、AIが総合的に判断したボーナス点が追加され、様々な歌唱方法で高得点を目指せます。うたスキにログインして歌唱すれば、お店で歌った歌声や採点結果をパソコンやスマホで確認でき、いつでも復習することができます。

ARENA SOUND

生のライブステージで歌唱しているような気持ちよさを体感できる「アリーナサウンド」がパワーアップ。臨場感あふれる迫力のサウンド演出、盛り上げるダイナミック映像により、カラオケ空間そのものを熱狂のステージへと変貌させます。

*1 Einyはブラザー工業が開発した大容量コンテンツを配信するシステムです。*2 2022年4月時点、当社調べ。*3 アンプ、スピーカー、サブウーファーは別売となります。
 ※ Hi-Res Audioロゴは日本オーディオ協会のライセンスを受けて使用しています。ミュージックはCDスペックの素材波形を音響処理によりハイレゾ相当に変換したものとします。
 ※ JOYSOUND MAX GOでハイレゾ品質の音をお楽しみいただくには、別売のハイレゾ対応アンプ、スピーカーをご利用ください。一部のコンテンツは、設置環境により対応していない場合がございます。
 ※ 公式ミュージックビデオ観放題サービス「RecTV Powered by リコチョク」は、株式会社リコチョクが提供するサービスです。*サービス正式名称は「RecTV for JOYSOUND」です。*「リコチョク」及び「RecTV」は株式会社リコチョクの登録商標です。
 ※一部収録、プロバイダーの契約状況によっては一部ご利用いただけないコンテンツもございます。*「みるハコ」の一部コンテンツはプロドバン対応となります。*一部周辺機器、推奨商品は海外製を含みます。
 ※「VOCALOID™」はヤマハ株式会社の登録商標です。

ハイレゾカラオケ JOYSOUND 響 II HIBIKI

十人十音。 【じゅうにんとおん】

■ ハイレゾの真髄実感。

すべての人に、歌いやすく、気持ちのいいカラオケを目指して。
JOYSOUND 響IIは、ハイレゾによる極上のマイクサウンドで、歌う気持ちよさを開放します。



■ いい音を徹底的に楽しむ音響システム*1。

大好評のハイレゾ対応スピーカーにミニモデルが新登場。コンパクトなサイズからは想像もつかない高品質なサウンドを実現しています。
また、新たに迫力の重低音を響かせるサブウーファーをラインアップ。カラオケ空間がコンサートホールに生まれ変わります。

■ ルーター不要でセンターとのブロードバンド通信が可能。

内臓ルーター搭載により、BR-ES2またはBR-X1（ルーター）を使用せずにセンターとコマンドの通信が可能です。*2



ボリューム調整

ミュージック/マイク/マイクエコー/BGMの4つの音量レベルは、ボリュームつまみで即時操作が可能。操作時にはワイド液晶タッチパネルとカラオケモニターで、それぞれの音量レベルが確認できます。

ボタン操作

曲検索、演奏操作、予約確認をダイレクトに表示できます。他の操作をしている途中でもスムーズに目的のメニューを表示し操作することができます。

10.1インチの大型タッチパネル

大きく見やすいワイド液晶タッチパネルを搭載。曲検索のテンキー予約、各種設定などのダイレクト操作が可能です。

イルミネーション演出

曲によってイルミネーションが変化。優しい光の演出をお楽しみいただけます。



コマンド JS-NX2

安心品質の
日本製

背面にLED照明を搭載。暗い場所でもメンテナンス性が向上しました。



■ 圧倒的な臨場感を。



生のライブステージで歌唱しているような気持ちよさを体感できる、アリーナサウンド機能を搭載。まるで、ライブ会場にいるような迫力のサウンド演出で気持ちよく歌唱できます。

■ 歌唱力を徹底分析！

音程や安定感などの要素をきめ細かく採点・評価するのはもちろん、歌唱力アップのための総評コメントも表示。歌う人の声域に合った楽曲を提案してくれるレコメンド機能も搭載しています。



■ 歌声が自動で盛れる！

オートボーカルエフェクト

複数のマイクエフェクトが、曲の途中で自動的に切り替わって歌声を演出する「オートボーカルエフェクト」。歌が苦手な方でも、まるでアーティストのように声を盛ってくれるから、歌いたい曲を気持ちよく歌うことができます。

■ 熱く、甘い夜を演出するナイトコンテンツ。

歌唱中の点数や採点結果に応じて、映像やストーリーが変化。点数が高いと、人気セクシーアイドルやイケメンのご褒美映像に出逢えるかも。

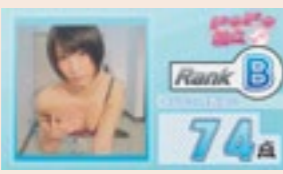

■ お客様とのコミュニケーションが深まる！



常連のお客様の十八番や誕生日、前回来店日などの情報を管理できます。来店促進やお客へのきめ細やかなサービス提供に役立ちます。

JOYSOUND 響II 推奨商品



 JOYPad キョクナビ JR-P2000 P.21	 JOYPadキョクナビ クレードル JR-P2000BC JR-P2000BC-Z P.21	 キョクナビ JR-550 P.22	 バッテリー チャージャー JR-300BC JR-300BC-Z P.22
 パワーアンプ AP-550 (RD) P.25	 赤外線 ワイヤレス マイク WM-630 P.26	 赤外線ワイヤレス マイクレシーバー WT-6200 P.26	 ワイヤレスマイク用 充電器 MCH-01 P.26
 赤外線 ワイヤレスマイク IM-72/73 P.27	 赤外線ワイヤレス マイクレシーバー IS-72R/73R P.27	 赤外線ワイヤレス マイク用充電器 IS-71B P.27	
 サブウーファー CSW-01 P.30	 スピーカー(中)(小)(ミニ) CS-H03(III)/CS-H02(III) CS-H01 P.30	 ブロードバンドルーター (エッジサーバー) BR-ES2 P.32	 システムラック JC-03 P.40

弊社が提供するアダルトコンテンツにつきましては、デフォルト設定(初期設定)は「使用OFF」状態となっており、ナイト市場にてご利用される際、環境設定で「使用する」に変更してご利用いただく仕様となっております。カラオケボックス、アミューズメント複合施設等ではあらゆる世代の方がご来店される為、設置時の環境設定について十分にご理解とご注意をお願いします。

*1 アンパ・スピーカー・サブウーファーは別売となります。 *2 複数台接続する場合は、BR-ES2またはBR-X1(ルーター)が必要です。
* Hi-Res Audioロゴは日本オーディオ協会のライセンスを受けて使用しています。ミュージックはCDスペックの素材波形を音響処理によりハイレゾ相当に変換したものとします。
* JOYSOUND 響IIでハイレゾ品質の音をよりお楽しみいただくには、別売のハイレゾ対応アンパ・スピーカーをご利用ください。 * 一部周辺機器・推奨商品は海外製を含みます。

「楽しむ」を健やかに。「働く」も健やかに。

健康王国 DX

-  レクから機能訓練まで豊富なコンテンツ
-  タブレット型で使いやすい設計デザイン
-  導入 / 運用費用を抑えた月額モデル



タブレット型の「健康王国DX」だから使いやすい。

1 簡単なタッチ操作で使いやすい シンプルでわかりやすい画面デザインなので、簡単なタッチ操作でコンテンツや機能を利用することができます。

再生画面

再生している楽曲の画面を表示します。未再生時は表示されません。



効果音

カラオケやイベントを盛り上げる音や声を、再生することができます。

曲の予約

お好きな方法で楽曲の検索と予約ができます。

プログラム機能

プログラムの作成・予約ができます。

健康王国(通常)

体操や観るコンテンツを映像で見ることができます。

健康王国(個別機能訓練)

個別機能訓練加算に対応するコンテンツや、実施記録を見ることができます。

演奏操作

予約確認、演奏停止などのリモコン操作ができます。



2 さまざまなシーンで使いやすい

大人数でモニターを



大人数で鑑賞会を実施する場合はモニターに接続して大画面で視聴。少人数のグループで楽しむ場合や個室で使用する場合には手軽にタブレット画面で視聴。さまざまなシーンに合わせて臨機応変に使うことができます。

3 持ち運びラクラクで使いやすい

移動することがとても多い介護施設での使いやすさを考慮。片手に抱えられる軽量のタブレット型なので、さまざまな場所への持ち運びもラクラクです。



自動化と情報共有サービスで、「働く」を健やかに。

個別機能訓練に関するさまざまな業務をサポートすることで業務負担を軽減します。

利用者様ごとのトレーニング結果が自動で記録され、加算算定に活用することが可能になり、さらにご本人やご家族への報告資料としても利用できます。

また、ケアマネジャー様へ質の高い情報共有が可能となり、施設様のサービス品質自体の向上にも貢献します。



個別機能訓練プログラム

理学療法士が監修した、利用者様の状態に適した目的別の訓練プログラムをご提供します。専門知識がなくても利用者様に最適な訓練を実施できます。



レポート機能

レポート印刷で訓練結果を可視化することで、利用者様ご本人のモチベーションアップや、ご家族への報告資料として活用できます。



訓練結果の自動記録

利用者様ごとに実施した訓練結果をクラウド上へ自動保存。加算算定におけるエビデンスとしてご利用いただけます。また健康王国DX専用WEBサイトから、いつでも簡単に閲覧・編集できます。



利用者情報の管理

施設様の利用者様・指導員様の情報を登録できます。運動曜日を設定することで、訓練スケジュールの管理に利用することができます。

「モフオプション」で、個別機能訓練の“成果”を見える化します。 Mof

最先端テクノロジーを活用したヘルスケア・サービス事業を展開する株式会社Moffと提携。健康王国DXでの個別機能訓練の結果、利用者様の身体機能がどのように変化したかをモフオプションで可視化し、加算算定はもちろん、施設様のサービス品質向上に活用できます。また体力測定や記録業務といったアウトカム評価を効率化し、業務負担の軽減につながります。



※モフオプションは別途モフオプション契約が必要となります。



歌って動いて、元気なからだ

JOYSOUND FESTA2で楽しむ健康王国。

「健康王国」とは、高齢者施設向け業務用カラオケ「JOYSOUND FESTA2」に搭載された手軽に実践できる音楽療養コンテンツです。「体を動かす」、「観る癒す」、「遊ぶ」、「歌う」の4つのカテゴリから、対象者に合ったコンテンツを目的ごとに利用することで、心のケアやリハビリ、介護予防や健康維持に活用できます。



JOYPadキョクナビ
標準装備

ボリューム調整

ミュージック/マイク/マイクエコー/BGMの4つの音量レベルは、ボリュームつまみで即時操作が可能。操作時にはワイド液晶タッチパネルとカラオケモニターで、それぞれの音量レベルが確認できます。

10.1インチの大型タッチパネル

大きく見やすいワイド液晶タッチパネルを搭載。曲検索のテンキー予約、各種設定などのダイレクト操作が可能です。演奏中の曲のキーやスピードの確認、ガイドメロディ・ガイドボーカルなど幅広い機能を操作できます。

高音質スピーカー内蔵

低音と高音のバランスにこだわり、聞く場所を選ばないクリアなサウンドを実現。聞き心地を最重視したスピーカーユニットで、臨場感溢れる贅沢なサウンドを実現します。



※写真は背面になります。

モニター回転

18.5インチワイド液晶モニターは180度以上回転し、折り畳みが可能。利用シーンに合わせて調整いただけます。



ボタン操作

曲のキーやスピードの変更、演奏停止やスタート/歌い直しなど、即時に行う必要があるものは、ボタンで簡単に操作できます。

ラクラク移動

スムーズな移動に便利な大径150mmのキャスターを採用。毛足の長い絨毯や、ちょっとした段差も簡単に移動できます。



体を動かす | 運動支援・体操・ダンスコンテンツ

色色JOY体操

振付師・南流石さん考案の座って踊れる体操コンテンツ。「色」をテーマにしたコンテンツを、季節や気分に合わせて選択し、楽しみながら健康維持にご活用いただけます。

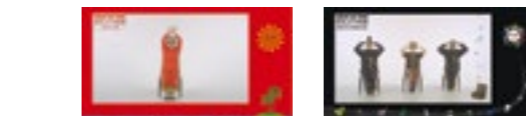

真っ赤な太陽

太陽をイメージしながら、元気にはつらつと踊りましょう。

歓喜の歌(交響曲第9番)

ゆったりとした音楽で、ご自身の身体を労りましょう。

歌って元気～パタカラ～

慣れ親しんだ童謡を、「バ」「タ」「カ」「ラ」と発音しながら歌うだけで、毎日気軽にカラオケとして楽しみながらお口のトレーニングができます。



個別機能訓練のポイント 理学療法士

認定理学療法士監修のもと、5つの体操を行います。

肩こりや腰痛を予防する体操です。予防法についての解説や体操のポイントの解説もあり、スタッフ様の研修としても活用できます。



観る癒す | 映像コンテンツ

愛の周波数528Hz

528Hzという周波数は別名「愛の周波数」と呼ばれ、この周波数を含む音楽を聴くことにより、リラックス効果が得られるといわれています。落ち着いた音楽と共に美しい背景映像もお楽しみください。



赤ちゃん

可愛くて、癒される赤ちゃんの映像です。様々な表情の赤ちゃんをお楽しみいただけます。



遊ぶ | レクリエーションコンテンツ

頭スッキリ! ひらめきクイズ

楽しみながら考えることが「頭の体操」に繋がるクイズコンテンツ。記憶力・観察力・洞察力・連想力を鍛えることを目指します。

写真観察クイズ



連想クイズ



- コンテンツ数は900*1以上。理学療法士や言語聴覚士、専門の研究者など専門家による監修コンテンツが満載。
- 日本語楽曲は、ほぼ全てうた声入りでご利用できます。豊富な曲、映像で、歌うことがさらに楽しく。
- 一体型カラオケではクラス最高水準の楽曲数11万曲*1以上を搭載。アーティスト本人が登場する「本人出演映像」も豊富です。
- 目の前で演奏しているような臨場感と心地よさ。カラオケに新たな命(Leben)を吹き込む革新的な音源「X-Leben」を採用。



JOYPadキョクナビ専用 ヘルスケアアプリ

JOYPadキョクナビで利用できるアプリです。元気度チェックや脳トレ、レクリエーションなど、12種類の役立つアプリが揃っています。

*1 2022年4月、当社調べ。 *一部のコンテンツは、オプション契約が必要になります。

本製品は医療機器ではありません。

JOYSOUND WAGON 2

さらなる進化を遂げたJOYSOUNDの最上位・移動型オールインカラオケ

■ クラス最高水準の圧倒的楽曲数11万曲*1以上を搭載。

ヒット曲はもちろん、懐かしの演歌・歌謡曲から中国曲・韓国曲、さらにご当地ソングまでも搭載。幅広い世代の歌を盛り上げる、多彩なジャンルの本人映像も満載で、あらゆるお客様にご満足いただけます。

■ テロップ全ルビ対応*2

カラオケテロップの日本語曲の漢字全てにルビを表示。外国の方にもお楽しみいただけるよう、日本語曲のルビをローマ字に設定することも可能です。

■ ボーカルアシストでカラオケ歌唱をサポート。

業界最高峰のシンセサイザー技術を駆使したボーカルによる、歌唱サポート機能を搭載。カラオケの練習や、歌い方を忘れてしまった時など様々なシーンで活用いただけるよう、ほぼ全ての日本語曲で対応。



ボリューム調整

ミュージック/マイク/マイクエコー/BGMの4つの音量レベルは、ボリュームつまみで即時操作が可能。操作時にはワイド液晶タッチパネルとカラオケモニターで、それぞれの音量レベルが確認できます。

10.1インチの大型タッチパネル

大きく見やすいワイド液晶タッチパネルを搭載。曲検索のテンキー予約、各種設定などのダイレクト操作が可能です。演奏中の曲のキーやスピードの確認、ガイドメロディ・ガイドボーカルなど幅広い機能を操作できます。

高音質スピーカー内蔵

低音と高音のバランスにこだわり、聞く場所を選ばないクリアなサウンドを実現。聞き心地を最重視したスピーカーユニットで、臨場感溢れる贅沢なサウンドを実現します。



※写真は背面になります。

モニター回転

18.5インチワイド液晶モニターは180度以上回転し、折り畳みが可能。利用シーンに合わせて調整いただけます。



ボタン操作

曲のキーやスピードの変更、演奏停止やスタート/歌い直しなど、即時に行う必要があるものは、ボタンで簡単に操作できます。

ラクラク移動

スムーズな移動に便利な大径150mmのキャスターを採用。毛足の長い絨毯や、ちょっとした段差も簡単に移動できます。



高い機動性のオールインカラオケ。この1台が、あらゆるシーンを上質な音楽空間に。

全サウンドが楽器で演奏した「カラオケ専用生音源」! X-Leben

ヨーロッパ音楽ソフトシェアNo.1*3であるドイツのMAGIX SOFTWARE社が、あらゆる楽器の音を丁寧に録音。それをJOYSOUNDが、新サウンド開発のために設計した音響スタジオで徹底的にチューニングし、約2年もの歳月をかけて、ハイクオリティなカラオケ専用生音源「X-Leben」を開発しました。生音によるサウンドは、まるで目の前で演奏しているような臨場感と心地よさを味わえます。その名の通り、カラオケに新しい命(Leben)を吹き込む革新的な音源、それがX-Lebenです。

人が集う場所をさらに盛り上げる採点アプリケーション。

分析採点マスター



歌唱中に音程表示、しゃくり、ビブラートの回数が表示され、ご自分の歌唱をチェックしながら採点することができます。

いきなり採点



歌っている途中にいつでもボタン一つで採点を楽しめます。

時を忘れるほどに、遊び尽くす。豊かなナイトシーンを創り出す。

日本製生音源



歌唱中の点数や採点結果に応じて、映像やストーリーが変化。点数が高いと、人気セクシーアイドルやイケメンのご褒美映像に出逢えるかも。

SEXY 野球拳



セクシーな女優を多数収録。ゲームを盛り上げる、魅力あふれる演出が満載。

弊社が提供するアダルトコンテンツにつきましては、デフォルト設定(初期設定)は「使用OFF」状態となっており、環境設定で「使用ON」に変更してご利用いただく仕様となっております。使用される環境によって、さまざまな方がご利用されますので、設置時の環境設定について十分にご理解とご注意をお願いします。

*1 2022年4月、当社調べ。 *2 アーティストの意向やルビを表示するスペースがない楽曲などについては、非対応となります。 *3 2022年4月時点、MAGIX SOFTWARE社調べ。

JOYSOUND MAX GO

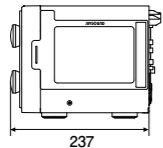
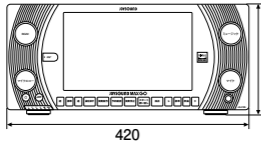

【主な機能とコンテンツ】

33万曲選 本人映像 ライブ映像 (生音楽曲) うたスキ

うたスキ 動画 VIP Room

【回線種別】

光 *1 KDDI LTE *2 KDDI LTE-Lite *3

JOYSOUND MAX GO

希望小売価格(税別) 3,000,000円

JS-FX5

●外形寸法:420(幅)×196(高さ)×237(奥行)mm ●重量:約8.5kg(電源コードを含む) ●電源電圧:AC100V 50/60Hz ●消費電力:約44W(演奏時)、約23W(電源OFF時) ●HDD:4TB×1基搭載 ●音源:X-Leben ●エフェクト:MTK、31バンドイコライザー、歌唱アシスト ●生音再生:ステレオ7系統(1系統:MPEG1 オーディオレイヤー2準拠、6系統:AAC) ●映像:フルHD対応 ●予約曲数:最大19曲 ●キーコントロール:±6段階、標準 ●スピードコントロール:±5段階、標準 ●ガイドメロディ:大、中、小、OFF ●演奏フェードアウト:1コーラスカット、2コーラスカット、フルコーラス、後奏カット ●演奏開始:自動、手動 ●予約:割り込み予約、キー予約、予約入れ替え、採点モード指定、うたスキ動画予約、録音予約、背景映像選択予約 ●エコーパターン:7種(オリジナル、ポップス、演歌、バラード、ロック、ヴィンテージエコー、OFF) ●フロント:2種(明朝体、ゴシック体) ●テロップサイズ:大、中、標準、小、OFF ●アリーナサウンド:強、中、弱、シネマ ●ハウリングキャンセラー:対応 ●音声出力:4系統(ミキシング/ミュージック、マイク、サブ出力/サブウーファー、録音出力) ●映像出力:1系統4出力コンポジット(出力1、出力2、出力3、演奏時)、2系統2出力HDMI端子 ●音声入力:3系統(音声入力1、音声入力2、BGM)、2系統HDMI端子 ●映像入力:4系統(入力1、入力2、BGV、拡張端子)、2系統HDMI端子 ●マイク入力:2系統5端子(3端子:Phoneジャック、2端子:ピンジャック) ●デジタルマイク入力 今後拡張予定 ●楽器入力:モノラル2系統、ステレオ1系統 ●LAN端子:1系統 ●USB端子:3系統(カメラ端子1系統、USB端子2系統) ●拡張リモコン端子:2系統 ●課金端子:1系統 ●サービスコンセント:4(連動2、非連動2) ●付属品:電源コード(約2.5m/1本)、音声コード、映像コード 各1本、通気口フィルター

【対応端末】

JOYPad (JR-P2000) 対応端末 (JR-550/JR-500)

*1 専用ルーターが必要となります。 *2 専用通信アダプターおよび専用ルーターが必要となります。 *3 専用通信アダプターが必要となります。

JOYSOUND 響 II

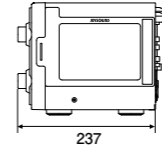
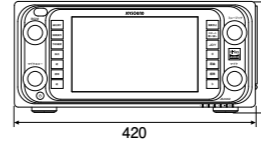

【主な機能とコンテンツ】

27万曲選 本人映像 ライブ映像 (生音楽曲) うたスキ VIP Room

【回線種別】

光 *1 KDDI LTE *2 KDDI LTE-Lite *3

JOYSOUND 響II

希望小売価格(税別) 2,030,000円

JS-NX2

●外形寸法:420(幅)×196(高さ)×237(奥行)mm ●重量:約8.5kg(電源コード含む) ●電源電圧:AC100V 50/60Hz ●消費電力:約47W(演奏時) 約23W(電源OFF時) ●HDD:3TB×1基搭載 ●SDカード:1枚搭載 ●音源:X-Leben ●エフェクト:MTK、31バンドイコライザー、歌唱アシスト ●生音再生:ステレオ7系統(1系統:MPEG1 オーディオレイヤー2準拠、6系統:AAC) ●映像:フルHD対応 ●予約曲数:最大19曲 ●キーコントロール:±6段階、標準 ●スピードコントロール:±5段階、標準 ●ガイドメロディ:大、中、小、OFF ●演奏フェードアウト:1コーラスカット、2コーラスカット、フルコーラス、後奏カット ●演奏開始:自動、手動 ●予約:割り込み予約、キー予約、予約入れ替え、採点モード指定、録音予約、背景映像選択予約 ●エコーパターン:7種(オリジナル、ポップス、演歌、バラード、ロック、ヴィンテージエコー、OFF) ●ハウリングキャンセラー:対応 ●音声出力:4系統(ミキシング/ミュージック、マイク、サブ出力、録音出力) ●映像出力:1系統4出力コンポジット(出力1、出力2、出力3、演奏時)、1系統2出力HDMI端子 ●音声入力:3系統(音声入力1、音声入力2、BGM) ●映像入力:4系統(入力1、入力2、BGV、拡張端子)、2系統HDMI端子 ●マイク入力:2系統4端子(2端子:Phoneジャック、2端子:ピンジャック) ●LAN端子:1系統 ●USB端子:2系統 ●拡張リモコン端子:2系統 ●課金端子:1系統 ●サービスコンセント:4(連動2、非連動2) ●付属品:電源コード、音声コード、映像コード 各1本

【対応端末】

JOYPad (JR-P2000) 対応端末 (JR-550/JR-500/JR-300(BK)/JR-300)

*1 専用ルーターが必要となります。 *2 専用通信アダプターおよび専用ルーターが必要となります。 *3 専用通信アダプターが必要となります。

JOYSOUND MAX 2

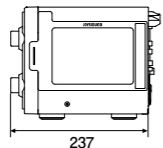
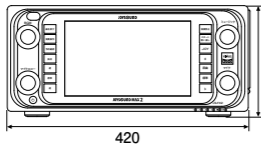

【主な機能とコンテンツ】

33万曲選 本人映像 ライブ映像 (生音楽曲) うたスキ

うたスキ 動画 VIP Room

【回線種別】

光 *1 ADSL *1 KDDI LTE *2 KDDI LTE-Lite *3 アナログ *4

JOYSOUND MAX 2 生産終了

希望小売価格(税別) 2,980,000円

JS-FX2

●外形寸法:420(幅)×196(高さ)×237(奥行)mm ●重量:約8.5kg(電源コードを含む) ●電源電圧:AC100V 50/60Hz ●消費電力:約47W(演奏時)、約23W(電源OFF時) ●HDD:4TB×1基搭載 ●音源:X-Leben ●エフェクト:MTK、31バンドイコライザー、歌唱アシスト ●生音再生:ステレオ7系統(1系統:MPEG1 オーディオレイヤー2準拠、6系統:AAC) ●映像:フルHD対応 ●予約曲数:最大19曲 ●キーコントロール:±6段階、標準 ●スピードコントロール:±5段階、標準 ●ガイドメロディ:大、中、小、OFF ●演奏フェードアウト:1コーラスカット、2コーラスカット、フルコーラス、後奏カット ●演奏開始:自動、手動 ●予約:割り込み予約、キー予約、予約入れ替え、採点モード指定、うたスキ動画予約、録音予約、背景映像選択予約 ●エコーパターン:7種(オリジナル、ポップス、演歌、バラード、ロック、ヴィンテージエコー、OFF) ●ハウリングキャンセラー:対応 ●音声出力:4系統(ミキシング/ミュージック、マイク、サブ出力、録音出力) ●映像出力:1系統4出力コンポジット(出力1、出力2、出力3、演奏時)、1系統2出力HDMI端子 ●音声入力:3系統(音声入力1、音声入力2、BGM) ●映像入力:4系統(入力1、入力2、BGV、拡張端子)、2系統HDMI端子 ●マイク入力:2系統4端子(2端子:Phoneジャック、2端子:ピンジャック) ●楽器入力:モノラル2系統、ステレオ1系統 ●LAN端子:1系統 ●USB端子:3系統(カメラ端子1系統、USB端子2系統) ●拡張リモコン端子:2系統 ●課金端子:1系統 ●サービスコンセント:4(連動2、非連動2) ●付属品:電源コード(約2.5m/1本)、音声コード、映像コード 各1本、通気口フィルター

【対応端末】

JOYPad (JR-P2000/JR-P1000) 対応端末 (JR-550/JR-500/JR-300(BK)/JR-300)

*1 専用ルーターが必要となります。 *2 専用通信アダプターおよび専用ルーターが必要となります。 *3 専用通信アダプターが必要となります。 *4 専用モデムが必要となります。

JOYSOUND 響

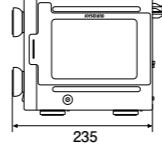
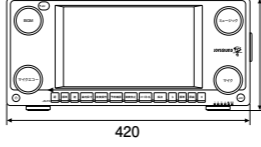

【主な機能とコンテンツ】

20万曲選 本人映像 ライブ映像 (生音楽曲) うたスキ VIP Room

【回線種別】

光 *1 ADSL *1 KDDI LTE *2 KDDI LTE-Lite *3 アナログ *4

JOYSOUND 響 生産終了

希望小売価格(税別) 1,980,000円

JS-NX

●外形寸法:420(幅)×196(高さ)×235(奥行)mm ●重量:約8.7kg(電源コード含む) ●電源電圧:AC100V 50/60Hz ●消費電力:約44W(演奏時) 約23W(電源OFF時) ●HDD:3TB×1基搭載 ●SDカード:1枚搭載 ●音源:X-Leben ●エフェクト:MTK、31バンドイコライザー、歌唱アシスト ●生音再生:ステレオ7系統(1系統:MPEG1 オーディオレイヤー2準拠、6系統:AAC) ●映像:フルHD対応 ●予約曲数:最大19曲 ●キーコントロール:±6段階、標準 ●スピードコントロール:±5段階、標準 ●ガイドメロディ:大、中、小、OFF ●演奏フェードアウト:1コーラスカット、2コーラスカット、フルコーラス、後奏カット ●演奏開始:自動、手動 ●予約:割り込み予約、キー予約、予約入れ替え、採点モード指定、うたスキ動画予約、録音予約、背景映像選択予約 ●エコーパターン:7種(オリジナル、ポップス、演歌、バラード、ロック、ヴィンテージエコー、OFF) ●ハウリングキャンセラー:対応 ●音声出力:4系統(ミキシング/ミュージック、マイク、サブ出力、録音出力) ●映像出力:1系統4出力コンポジット(出力1、出力2、出力3、演奏時)、1系統2出力HDMI端子 ●音声入力:3系統(音声入力1、音声入力2、BGM) ●映像入力:4系統(入力1、入力2、BGV、拡張端子)、2系統HDMI端子 ●マイク入力:2系統4端子(2端子:Phoneジャック、2端子:ピンジャック) ●LAN端子:1系統 ●USB端子:3系統(USB端子2系統、拡張端子1系統) ●拡張リモコン端子:2系統 ●課金端子:1系統 ●サービスコンセント:4(連動2、非連動2) ●付属品:電源コード、音声コード、映像コード 各1本、通気口フィルター

【対応端末】

JOYPad (JR-P2000/JR-P1000) 対応端末 (JR-550/JR-500/JR-300(BK)/JR-300)

*1 専用ルーターが必要となります。 *2 専用通信アダプターおよび専用ルーターが必要となります。 *3 専用通信アダプターが必要となります。 *4 専用モデムが必要となります。

JOYSOUND MAX

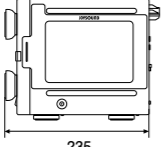
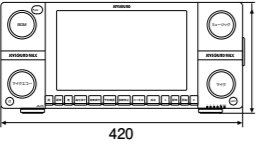

【主な機能とコンテンツ】

33万曲選 本人映像 ライブ映像 (生音楽曲) うたスキ

うたスキ 動画 VIP Room

【回線種別】

光 *1 ADSL *1 KDDI LTE *2 KDDI LTE-Lite *3 アナログ *4

JOYSOUND MAX 生産終了

希望小売価格(税別) 2,980,000円

JS-FX

●外形寸法:420(幅)×196(高さ)×235(奥行)mm ●重量:約8.7kg(電源コード含む) ●電源電圧:AC100V 50/60Hz ●消費電力:約47W(演奏時)、約24W(電源OFF時) ●HDD:4TB×1基搭載 ●音源:X-Leben ●エフェクト:MTK、31バンドイコライザー、歌唱アシスト ●生音再生:ステレオ7系統(1系統:MPEG1 オーディオレイヤー2準拠、6系統:AAC) ●映像:フルHD対応 ●予約曲数:最大19曲 ●キーコントロール:±6段階、標準 ●スピードコントロール:±5段階、標準 ●ガイドメロディ:大、中、小、OFF ●演奏フェードアウト:1コーラスカット、2コーラスカット、フルコーラス、後奏カット ●演奏開始:自動、手動 ●予約:割り込み予約、キー予約、予約入れ替え、採点モード指定、うたスキ動画予約、録音予約、背景映像選択予約 ●エコーパターン:7種(オリジナル、ポップス、演歌、バラード、ロック、ヴィンテージエコー、OFF) ●ハウリングキャンセラー:対応 ●音声出力:4系統(ミキシング/ミュージック、マイク、サブ出力、録音出力) ●映像出力:1系統4出力コンポジット(出力1、出力2、出力3、演奏時)、1系統2出力HDMI端子 ●音声入力:3系統(音声入力1、音声入力2、BGM) ●映像入力:4系統(入力1、入力2、BGV、拡張端子)、2系統HDMI端子 ●マイク入力:2系統4端子(2端子:Phoneジャック、2端子:ピンジャック) ●楽器入力:モノラル2系統、ステレオ1系統 ●LAN端子:1系統 ●USB端子:3系統(カメラ端子1系統、USB端子2系統) ●拡張リモコン端子:2系統 ●課金端子:1系統 ●サービスコンセント:4(連動2、非連動2) ●付属品:電源コード、音声コード、映像コード 各1本、通気口フィルター

【対応端末】

JOYPad (JR-P2000/JR-P1000) 対応端末 (JR-550/JR-500/JR-300(BK)/JR-300)

*1 専用ルーターが必要となります。 *2 専用通信アダプターおよび専用ルーターが必要となります。 *3 専用通信アダプターが必要となります。 *4 専用モデムが必要となります。

JOYSOUND f1

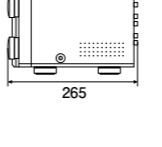
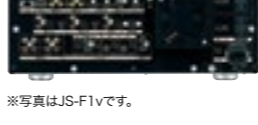
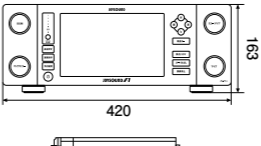

※写真はJS-F1vです。

【主な機能とコンテンツ】

32万曲選 本人映像 ライブ映像 (生音楽曲) うたスキ

うたスキ 動画 VIP Room

【回線種別】

光 *2 ADSL *2 KDDI LTE *3 KDDI LTE-Lite *4 アナログ *5

JOYSOUND f1 生産終了

希望小売価格(税別) 2,800,000円 / 2,800,000円

JS-F1v / JS-F1

●外形寸法:420(幅)×163(高さ)×265(奥行)mm ●重量:約7.5kg(電源コード含む) ●電源電圧:AC100V 50/60Hz ●消費電力:約53W ●HDD:3TB×1基搭載 ●映像:フルHD対応 ●音声出力:4系統(ミキシング/ミュージック、マイク出力、サブ出力、録音出力) ●映像出力:1系統4出力コンポジット(出力1、出力2、出力3、演奏時)、1系統2出力HDMI端子*1 ●音声入力:3系統(音声入力1、音声入力2、BGM) ●映像入力:4系統(入力1、入力2、BGV、カメラ)、1系統HDMI端子*1 ●マイク入力:2系統4端子(2端子:Phoneジャック、2端子:ピンジャック) ●LAN端子:1系統 ●USB端子:2系統 ●付属品:電源コード、音声コード、映像コード 各1本

【対応端末】

JOYPad (JR-P2000/JR-P1000) 対応端末 (JR-550/JR-500/JR-300(BK)/JR-300)

*1 JS-F1vのみ標準搭載となります。 *2 専用ルーターが必要となります。 *3 専用通信アダプターおよび専用ルーターが必要となります。 *4 専用通信アダプターが必要となります。 *5 専用モデムが必要となります。

JOYSOUND FR

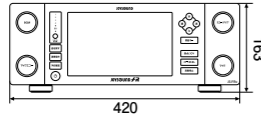

※写真はJS-FRvです。

[主な機能とコンテンツ]

24万曲選 (JS-FRv) 本人映像 ライブ映像 (生音楽曲)

22万曲選 (JS-FR) うたスキ VIP Room

*1 JS-FRvのみ搭載となります。 *2 専用ルーターが必要となります。 *3 専用通信アダプターおよび専用ルーターが必要となります。 *4 専用通信アダプターが必要となります。 *5 専用モテムが必要となります。

JOYSOUND FR 生産終了

希望小売価格(税別) 2,230,000円 / 2,180,000円

JS-FRv / JS-FR

●外形寸法: 420(幅)×163(高さ)×265(奥行)mm ●重量: 約7.5kg(電源コード含む) ●電源電圧: AC100V 50/60Hz ●消費電力: 約53W ●HDD: 3TB×1基搭載 ●SDカード: 1枚搭載 ●音声出力: 4系統(ミキシング・ミュージック・マイク出力、サブ出力、録音出力) ●映像出力: 1系統4出力 コンボジット(出力1、出力2、出力3、演奏時)、1系統2出力HDMI端子*1 ●音声入力: 3系統(音声入力1、音声入力2、BGM) ●映像入力: 4系統(入力1、入力2、BGV、拡張)、1系統HDMI端子*1 ●マイク入力: 2系統4端子(2端子: Phoneジャック、2端子: ピンジャック) ●LAN端子: 1系統 ●USB端子: 2系統 ●拡張リモコン端子: 2系統 ●課金端子: 1系統 ●サービスコンセント: 4(連動2、非連動2) ●付属品: 電源コード、音声コード、映像コード 各1本

[回線種別]

光 *2 ADSL *2 KDDI LTE *3

KDDI LTE-Lite *4 アナログ *5

[対応端末]

JOYPad (JR-P2000 / JR-P1000)

JOYPad (JR-550 / JR-500 / JR-300(BK) / JR-300)

CROSSO

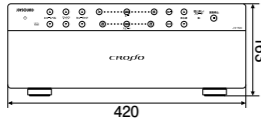

[主な機能とコンテンツ]

24万曲選 本人映像 ライブ映像 (生音楽曲) うたスキ

うたスキ 動画

*1 専用ルーターが必要となります。 *2 専用通信アダプターおよび専用ルーターが必要となります。

CROSSO 生産終了

希望小売価格(税別) 2,480,000円

JS-WX

●外形寸法: 420(幅)×163(高さ)×254(奥行)mm(突起物含む) ●重量: 約6.8kg(電源コード含む) ●電源電圧: AC100V 50/60Hz ●消費電力: 約49W ●HDD: 1TB×1基搭載 ●バックアップ機能 ●音声出力: ステレオ3系統(ミキシング・ミュージック・マイク出力、サブ出力) ●映像出力: 1系統4出力コンボジット(出力1、出力2、出力3、出力4)、D出力端子(D1/D4対応) ●音声入力: 3系統(入力1、入力2、有線) ●映像入力: 2系統(入力1、入力2) ●マイク入力: 2系統4端子(2端子: Phoneジャック、2端子: ピンジャック) ●LAN端子: 3系統 ●USB端子: 2系統 ●拡張リモコン端子: 2系統 ●課金端子: 1系統 ●サービスコンセント: 4(連動2、非連動2) ●付属品: 電源コード、音声コード、映像コード 各1本

[回線種別]

光 *1 ADSL *1 KDDI LTE *2

[対応端末]

JOYPad (JR-300(BK) / JR-300) キョウナヴィ (JR-200X)

uga next

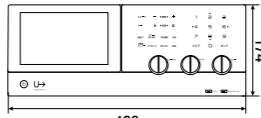

[主な機能とコンテンツ]

22万曲選 (UGA-N10) 14万曲選 (UGA-N10L) 10万曲選 (UGA-N10L(S)) (生音楽曲) 本人映像 ライブ映像

うたウガ *1 音楽 *2

[回線種別]

光 *3 ADSL *3 KDDI LTE *4

USB *5 アナログ *6

[対応端末]

JOYPad (JR-300(BK) / JR-300) UGA NAVI King (UGA-N10)

uga next / uga next Lite / uga next Lite(S) 生産終了

希望小売価格(税別) 2,500,000円 / 2,000,000円 / 2,000,000円

UGA-N10 / UGA-N10L / UGA-N10L(S)

●外形寸法: 420(幅)×174(高さ)×332(奥行)mm(突起物含む) ●重量: 約9.4kg(HDD含む) ●電源電圧: AC100V 50/60Hz ●消費電力: 約60W ●HDD: uga next HDDキット(UGAXHDD)1基搭載 / uga next Lite HDDキット(UGAXHDDL)1基搭載 ●ブロードバンド通信LAN端子装備 ●7インチワイドTFTカラー液晶画面搭載 ●タッチパネル方式採用(電源ボタン除く) ●音声出力: ステレオ2系統(カラオケ、サブ) ●映像出力: 1系統4出力(出力1、出力2、出力3、演奏時)、D出力端子(D1/D4対応)、HDMI出力端子(HDMI) ●音声入力: 3系統(AUX1、AUX2、BGM) ●映像入力: 3系統(AUX1、AUX2、BGV) ●マイク入力: 2系統4端子(2端子: Phoneジャック、2端子: ピンジャック) ●LAN端子: 2系統(BB回線、無線LAN) ●USB端子: 2系統 ●拡張リモコン端子: 1系統 ●課金端子: 1系統 ●サービスコンセント: 4(連動2、非連動2) ●モテム端子: 1系統 ●モテムDC出力: 1系統 ●集中管理: 1系統 ●拡張端子: 1系統 ●付属品: 赤外線リモコン(UGA-RMN10)

*1 ブロードバンド開局でUGA NAVI KING接続時のみ対応。 *2 ブロードバンド開局の機種のみ対応。 *3 専用ルーターが必要となります。 *4 専用通信アダプターおよび専用ルーターが必要となります。 *5 uga next Liteのみ対応、別途USBメモリが必要となります。 *6 専用モテムが必要となります。

JOYSOUND FESTA2

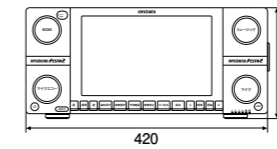
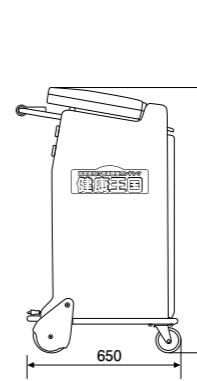
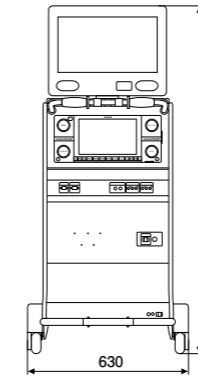

JOYSOUND FESTA

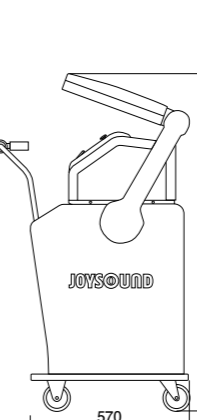
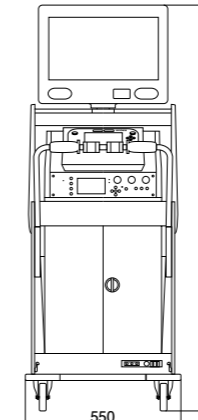
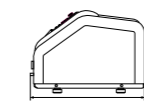
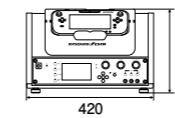

[主な機能とコンテンツ]

10万曲選 本人映像 (生音楽曲) 光

[回線種別]

光

JOYSOUND FESTA2 (一体型)

希望小売価格(税別) 1,680,000円

JS-H1W

●外形寸法: 通常使用時: 630(幅)×1,375(高さ)×650(奥行)mm、モニター収納時: 630(幅)×1,065(高さ)×650(奥行)mm ●重量: 約52kg(電源コード含む) ●電源電圧: AC100V 50/60Hz ●消費電力: 130W(演奏時) ●HDD: 3TB×1基搭載 ●エフェクト: MTK、31バンドイコライザー、歌唱アシスト ●映像: フルHD対応 ●予約曲数: 最大19曲 ●音声出力: 1系統 ●映像出力: 1系統コンボジット ●音声入力: 1系統 ●映像入力: 1系統コンボジット ●マイク入力: 2系統 Phoneジャック ●最大出力: 100W ●LAN端子: 1系統 ●USB端子: 1系統 ●サービスコンセント: 非連動1 ●インピーダンス: 8Ω ●スピーカー: 100W ●付属品: 音声コード、映像コード 各1本

JOYSOUND FESTA2(コマнда単体)

希望小売価格(税別) 1,380,000円

JS-H1

●外形寸法: 420(幅)×196(高さ)×235(奥行)mm ●重量: 約8.7kg(電源コード含む) ●電源電圧: AC100V 50/60Hz ●消費電力: 約44W ●HDD: 3TB×1基搭載 ●映像: フルHD対応 ●LAN端子: 1系統 ●USB端子: 3系統 ●付属品: 電源コード、音声コード、映像コード各1本

[主な機能とコンテンツ]

10万曲選 本人映像 (生音楽曲) 光 *1 ADSL *1

[回線種別]

光 *1 ADSL *1

KDDI LTE *2

[対応端末]

JOYPad (JR-P2000)

*1 専用ルーターが必要となります。 *2 専用通信アダプターが必要となります。

JOYSOUND FESTA 生産終了

希望小売価格(税別) 1,280,000円

JS-FWP

●外形寸法: 420(幅)×274(高さ)×380(奥行)mm(突起物含まず) ●重量: 約14.5kg(電源コード含む) ●電源電圧: AC100V 50/60Hz ●消費電力: 約190W(サービスコンセント未使用時) ●HDD: 2TB×1基搭載 ●エフェクト: 10バンドイコライザー ●映像: HD対応 ●予約曲数: 最大100曲 ●音声出力: 1系統1出力 ●映像出力: 1系統3出力 コンボジット、HDMI端子(出力1、出力2) ●音声入力: 1系統(外部入力1(HDMI)、外部入力2) ●映像入力: 2系統(外部入力1(HDMI)、外部入力2(コンボジット)) ●マイク入力: 2系統5端子(3端子: Phoneジャック、2端子: ピンジャック) ●最大出力: 150W(8Ωスピーカー接続時) ●LAN端子: 1系統 ●サービスコンセント: 4(連動2、非連動2) ●付属品: 電源コード、液晶保護シート、タッチペン、予備Wii U GamePad

専用ラック 生産終了

希望小売価格(税別) 300,000円

JC-FW1

●外形寸法: 通常使用時: 550(幅)×1,460(高さ)×570(奥行)mm、モニター収納時: 550(幅)×1,110(高さ)×570(奥行)mm、車積時: 550(幅)×815(高さ)×570(奥行)mm、重量: 約44.5kg(収納物含まず) ●消費電力: 約25W(付属モニター使用時、JS-FWP及び収納部充電器未使用時) ●スピーカー: 8cmツイーターコーン型 25cmウーハーコーン型 ●インピーダンス: 12Ω ●最大入力: 150W(8Ωスピーカー接続時) ●定格入力: 100W ●対応機種: JS-FWP ●付属品: ケーブルランプ、収納物固定用マジックテープ

Wii U GamePad



●外形寸法: 255.4(幅)×133.4(高さ)×41(奥行)mm(突起物含まず) ●重量: 約500g(バッテリー、タッチペン含む) ●充電時の最大消費電力: 約6.7W ●画面: 6.2インチ液晶(画面縦横比: 16:9)、タッチスクリーン ●バッテリー持続時間: 約3時間~5時間*1 ●充電時間: 約2時間30分 ●付属品: タッチペン

*1 使用条件により使用時間が短くなる場合があります。 *2 「Wii U」は、任天堂株式会社の商標です。

JOYSOUND WAGON 2

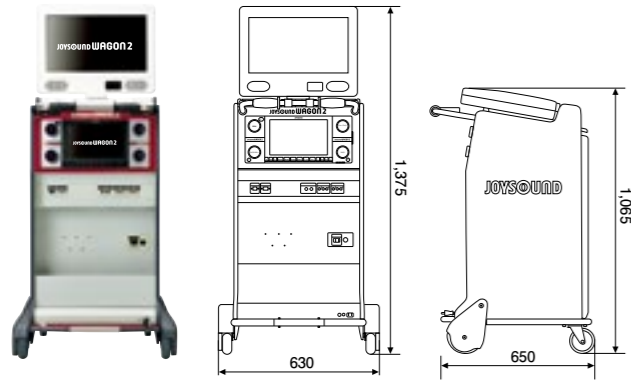

JOYSOUND WAGON2

希望小売価格(税別) 1,600,000円

JS-NXW

●外形寸法:通常使用時 630(幅)×1,375(高さ)×650(奥行)mm、モニター収納時 630(幅)×1,065(高さ)×650(奥行)mm ●重量:約52kg(電源コード含む)
 ●電源電圧:AC100V 50/60Hz ●消費電力:130W(演奏時) ●HDD:3TB×1基搭載 ●エフェクト:MTK、31バンドイコライザー、歌唱アシスト ●映像:フルHD対応
 ●予約曲数:最大19曲 ●音声出力:1系統 ●映像出力:1系統コンポジット ●音声入力:1系統 ●映像入力:1系統コンポジット ●マイク入力:2系統 Phoneジャック
 ●最大出力:100W ●LAN端子:1系統 ●サービスコンセント:非連動1 ●インピーダンス:8Ω ●モニターサイズ:18.5インチ ●付属品:音声コード、映像コード 各1本

[主な機能とコンテンツ]

10万曲選 本人映像 生音楽曲

[回線種別]

光 ADSL *1
 KDDI LTE KDDI LTE-Lite *2

[対応端末]

docomo 3G (JR-550/JR-500)

*1 専用ルーターが必要となります。 *2 専用通信アダプターが必要となります。

JOYSOUND WAGON

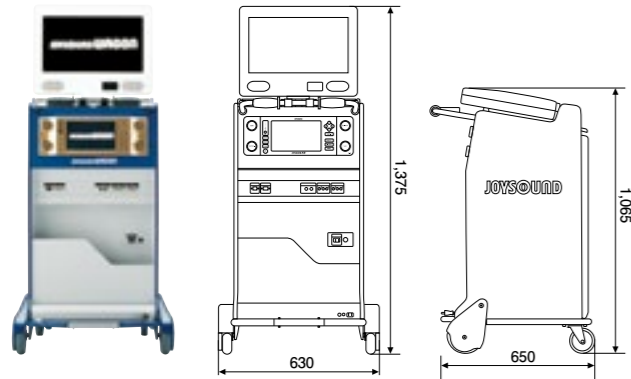

JOYSOUND WAGON 生産終了

希望小売価格(税別) 1,580,000円

JS-WFR

●外形寸法:通常使用時 630(幅)×1,375(高さ)×650(奥行)mm、モニター収納時 630(幅)×1,065(高さ)×650(奥行)mm ●重量:約56kg(電源コード含む)
 ●電源電圧:AC100V 50/60Hz ●消費電力:約160W ●HDD:3TB×1基搭載 ●エフェクト:MTK、31バンドイコライザー、WAVEサウンド、歌唱アシスト ●映像:フルHD対応 ●予約曲数:最大19曲 ●音声出力:1系統 ●映像出力:1系統コンポジット ●音声入力:1系統 ●映像入力:1系統コンポジット ●マイク入力:4系統
 ●最大出力:100W ●LAN端子:1系統 ●サービスコンセント:非連動1 ●付属品:SD、電源コード、音声コード、映像コード 各1本

[主な機能とコンテンツ]

10万曲選 本人映像 生音楽曲

[回線種別]

光 ADSL *1
 docomo 3G *2 KDDI LTE-Lite *2

[対応端末]

docomo 3G (JR-550/JR-500/JR-300(BK)/JR-300)

*1 専用ルーターが必要となります。 *2 専用通信アダプターが必要となります。

ナビゲーションシリーズ

Navigation Series

» 21 JOYPadキョクナビ(JR-P2000・JR-P1000) / JOYPadキョクナビクレードル
 JOYPadキョクナビ用オプションstand

» 22 キョクナビ(JR-550・JR-500・JR-300) / バッテリーチャージャー

» 23 キョクナビ(JR-300BK) / バッテリーチャージャー

JOYPad キョクナビ



[対応機種]



JOYPadキョクナビ

希望小売価格(税別) 125,000円

JR-P2000

●外形寸法: 285(幅)×207(高さ)×91(奥行)mm ●重量: 約1,180g(バッテリー含む) ●タッチパネル方式: 10.1インチ型ワイドTFT液晶、静電容量式タッチパネル ●バッテリー: リチウムイオン電池、定格7.5V 4000mAh ●実使用时间: 8時間*1 ●通信方式: 無線LAN*2 ●温度条件: 5~35℃ ●湿度条件: 45~80%(結露なきこと) ●無線LAN規格: IEEE 802.11 a/b/g/n 準拠 ●周波数: 2412~2472MHz、5.18~5.32GHz、5.50~5.7GHz ●RFID規格: ISO/IEC18092規格に準拠 ●RFID周波数: 13.56MHz ●付属品: バッテリー(BT-P2000)、バッテリーカバー

*1 使用条件により使用時間が短くなる場合があります。*2 ナローバンド回線ではご利用いただけません。

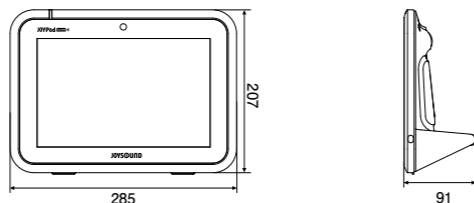

キョクナビ



[対応機種]

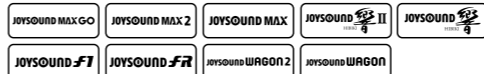

キョクナビ

希望小売価格(税別) 85,000円

JR-550

●外形寸法: 206(幅)×152(高さ)×76(奥行)mm ●重量: 約780g(バッテリー含む) ●消費電力: 約3.5W(動作時)、約1.5W(充電時) ●バッテリー: リチウムイオン電池(BT-500) 3.85V 5600mAh ●実使用时间: 約8時間 ●温度条件: 5~35℃ ●湿度条件: 45~80% ●無線LAN規格: IEEE802.11 b/g/n ●周波数: 2412~2472MHz ●付属品: スタイラスペン、バッテリー

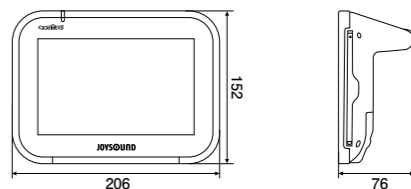

JOYPadキョクナビクレードル

希望小売価格(税別) 13,000円

JR-P2000BC / JR-P2000BC-Z

●外形寸法: 265(幅)×45(高さ)×114(奥行)mm ●重量: 約390g(ACアダプター、電源ケーブル除く) ●電源電圧: AC100V 50/60Hz ●温度条件: 5~35℃ ●湿度条件: 45~80% ●据置き・壁掛け兼用 ●付属品: ACアダプター、電源ケーブル(JR-P2000BC)、DCプラグケーブル(JR-P2000BC-Z)

JOYPadキョクナビ 生産終了

希望小売価格(税別) 125,000円

JR-P1000

●外形寸法: 275(幅)×189(高さ)×17.7(奥行)mm ●重量: 約815g(バッテリー含む) ●タッチパネル方式: 10.1インチ型ワイドTFT液晶、静電容量式タッチパネル ●バッテリー: リチウムイオン電池、定格3.7V 7880mAh ●実使用时间: 8時間*1 ●通信方式: 無線LAN*2 ●温度条件: 0~40℃(充電時5~35℃) ●湿度条件: 20~80%(結露なきこと) ●無線LAN規格: IEEE 802.11 a/b/g/n 準拠 ●周波数: 2.4GHz帯(2412~2484MHz)、[W52] 5.2GHz帯(5150~5250MHz)、[W53] 5.3GHz帯(5250~5350MHz) ●RFID規格: ISO/IEC18092規格に準拠 ●周波数: 13.56MHz ●付属品: バッテリー、ACアダプター、ACケーブル、microSDカード挿抜・バッテリーカバー取り外し工具

*1 使用条件により使用時間が短くなる場合があります。*2 無線LANアクセスポイントが必要となります。* ナローバンド回線ではご利用いただけません。

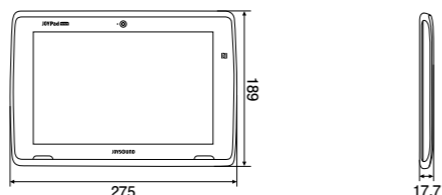

キョクナビ



[対応機種]



キョクナビ 生産終了

希望小売価格(税別) 85,000円

JR-500

●外形寸法: 206(幅)×152(高さ)×76(奥行)mm ●重量: 約770g(バッテリー含む) ●7インチ型ワイドTFT液晶画面搭載 ●静電容量式タッチパネル ●本体バッテリー: リチウムイオン電池 ●実使用时间: 約8時間*1 ●通信方式: 無線LAN ●温度条件: 5~35℃ ●湿度条件: 45~80% ●無線LAN規格: IEEE802.11b/g/n ●無線LAN周波数: 2412~2472MHz ●付属品: スタイラスペン、バッテリー

*1 使用条件により使用時間が短くなる場合があります。

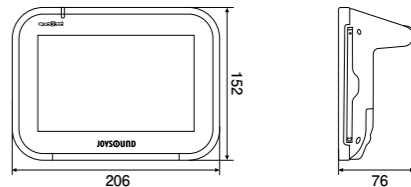

JOYPad キョクナビ



[対応機種]



JOYPadキョクナビクレードル 生産終了

希望小売価格(税別) 13,000円

N8730-49101B

●外形寸法: 283(幅)×114(高さ)×123(奥行)mm ●重量: 約312g ●電源電圧: 入力 DC5V 3A ●温度条件: 5~35℃ ●湿度条件: 20~80%(結露なきこと) ●使用方法: 据置き

JOYPadキョクナビ用オプションstand 生産終了

希望小売価格(税別) 5,000円

JOYPad-stand

●外形寸法: 200(幅)×48(高さ)×87(奥行)mm ●重量: 約166g ●付属品: 固定用ネジ4本

*掲載画像のJOYPadキョクナビ本体は別売りです。

キョクナビ



[対応機種]



キョクナビ 生産終了

希望小売価格(税別) 85,000円

JR-300

●外形寸法: 220(幅)×168(高さ)×77(奥行)mm ●重量: 約1,060g(バッテリー含む) ●7インチカラー液晶画面搭載 ●タッチパネル方式 ●本体バッテリー: リチウムイオン電池 ●実使用时间: 約10時間*1 ●通信方式: 無線LAN ●温度条件: 5~35℃ ●湿度条件: 45~80% ●無線LAN規格: IEEE802.11b/g ARIB STD-T66 ●無線LAN周波数: 2412~2484MHz ●RFID規格: ISO/IEC18092規格に準拠 ●RFID周波数: 13.56MHz ●付属品: スタイラスペン、バッテリー

*1 使用条件により使用時間が短くなる場合があります。

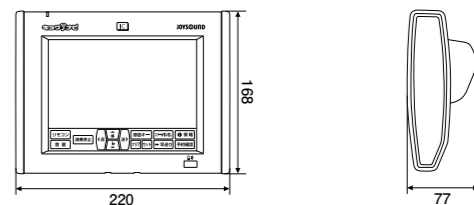

[対応機種]



[対応機種]

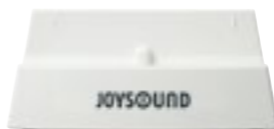

[対応機種]



バッテリーチャージャー

希望小売価格(税別) 13,000円(単体) / 12,000円(連結セット)

JR-300BC(単体) / JR-300BC-Z(連結セット)

●外形寸法: 203(幅)×88(高さ)×103(奥行)mm ●重量: 約670g ●電源電圧: AC100V 50/60Hz ●温度条件: 5~35℃ ●湿度条件: 45~80% ●使用方法: 据置き・壁掛け兼用 ●付属品: ACアダプター / 電源ケーブル(JR-300BC)、DCプラグケーブル(JR-300BC-Z)、壁掛け用タッチメント

キョクナビ



[対応機種]



[対応端末]

 (JR-550/JR-500/JR-300(BK)/JR-300)
キョクナビ 生産終了

希望小売価格(税別) 85,000円

JR-300(BK)

●外形寸法:220(幅)×168(高さ)×77(奥行)mm ●重量:約1,060g(バッテリー含む) ●7インチカラー液晶画面搭載 ●タッチパネル方式 ●本体バッテリー:リチウムイオン電池 ●実使用时间:約10時間*1 ●通信方式:無線LAN ●温度条件:5~35℃ ●湿度条件:45~80% ●無線LAN規格:IEEE802.11b/g ARIB STD-T66 ●無線LAN周波数:2412~2484MHz ●RFID規格:ISO/IEC18092規格に準拠 ●RFID周波数:13.56MHz ●付属品:スタイラスペン、バッテリー
*1 使用条件により使用時間が短くなる場合があります。

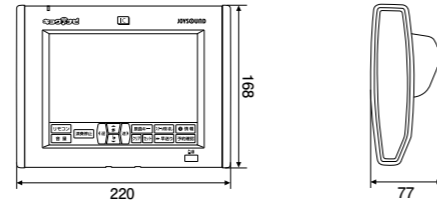
バッテリーチャージャー 生産終了

希望小売価格(税別) 13,000円(単体) / 12,000円(連結セット)

JR-300BC(BK)(単体) / JR-300BC-Z(BK)(連結セット)

●外形寸法:203(幅)×88(高さ)×103(奥行)mm ●重量:約670g ●電源電圧:AC100V 50/60Hz ●温度条件:5~35℃ ●湿度条件:45~80% ●使用方法:据置き・壁掛け兼用 ●付属品:ACアダプター / 電源ケーブル(JR-300BC(BK))、DCプラグケーブル(JR-300BC-Z(BK))、壁掛け用アタッチメント

周辺機器

Audio Visual

- ≫ 25 アンプリファイヤー
- ≫ 26 マイク・マイクアクセサリ
- ≫ 30 スピーカー
- ≫ 31 スピーカー金具 / リモコン機器
- ≫ 32 アクセサリー
- ≫ 33 ケーブル等
- ≫ 34 プロジェクター
- ≫ 35 液晶テレビ
- ≫ 36 映像関連
- ≫ 37 液晶モニタースタンド / 液晶テレビ金具
- ≫ 40 システムラック
- ≫ 42 壁掛金具 / 演出照明機器

アンプリファイヤー

AP-550



AP-550 (RD)



AP-500 (BL)



AP-500 (RD)



AP-500 (BK)



AP-L100



AP-300



DA-X4II

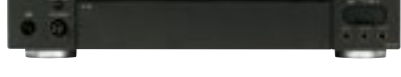

パワーアンプ

希望小売価格(税別) 100,000円

AP-550/AP-550 (RD)

●外形寸法: 420(幅)×80(高さ)×233(奥行)mm(突起物含む) ●重量: 約5.6kg ●電源電圧: AC100V 50/60Hz ●消費電力: 約83W ●最大出力: 180W+180W(8ΩJEITA)、240W+240W(4ΩJEITA) ●入力端子: 音声入力ステレオ1系統(ピンジャック)、入力モード切替スイッチ(ノーマル・ピュアダイレクト)、モード切替スイッチ(ステレオ・モノラル) ●出力端子: 音声出力ステレオ1系統(ピンジャック)、スピーカー出力2系統

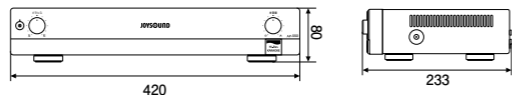

パワーアンプ

生産終了

希望小売価格(税別) 100,000円

AP-500 (BL) / AP-500 (RD) / AP-500 (BK)

●外形寸法: 420(幅)×80(高さ)×233(奥行)mm(突起物含む) ●重量: 約5.6kg ●電源電圧: AC100V 50/60Hz ●消費電力: 約83W ●最大出力: 180W+180W(8ΩJEITA)、240W+240W(4ΩJEITA) ●入力端子: 音声入力ステレオ1系統(ピンジャック)、入力モード切替スイッチ(ノーマル・ピュアダイレクト)、モード切替スイッチ(ステレオ・モノラル) ●出力端子: 音声出力ステレオ1系統(ピンジャック)、スピーカー出力2系統

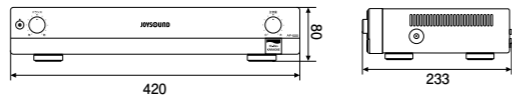

パワーアンプ

希望小売価格(税別) 60,000円

AP-L100

●外形寸法: 約420(幅)×79(高さ)×246(奥行)mm(突起物含まず) ●重量: 約3.4kg ●電源電圧: AC100V 50/60Hz ●消費電力: 約80W ●最大出力: 100W+100W(8Ω)、140W+140W(4ΩJEITA) ●入力端子: 音声入力ステレオ2系統(ピンジャック) ●モード切替スイッチ(ステレオ・モノラル) ●出力端子: 音声出力ステレオ1系統(ピンジャック)、スピーカー出力1系統 ●マイク入力: 2系統Phoneジャック ●MIC出力: モノラル 2系統 ※JOYSOUND FESTA2 推奨

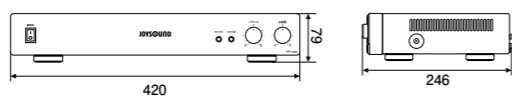

パワーアンプ

生産終了

希望小売価格(税別) 100,000円

AP-300

●外形寸法: 420(幅)×79(高さ)×236(奥行)mm(突起物含む) ●重量: 約5kg ●電源電圧: AC100V 50/60Hz ●消費電力: 約62W ●最大出力: 120W+120W(8ΩEIAJ)、140W+140W(4ΩJEITA) ●入力端子: 音声入力ステレオ1系統(ピンジャック)、ピュアダイレクト音声入力ステレオ1系統(ピンジャック)、入力モード切替スイッチ(ステレオ・モノラル、ピュアダイレクト) ●出力端子: 音声出力ステレオ1系統(ピンジャック)、スピーカー出力ステレオ2系統

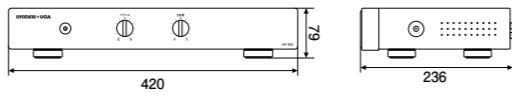

デジタル4CHプリメインアンプ

生産終了

希望小売価格(税別) 158,000円

DA-X4II

●外形寸法: 420(幅)×147(高さ)×350(奥行)mm ●重量: 約16.6kg ●電源電圧: AC100V 50/60Hz ●消費電力: 約240W ●最大出力: 120W×4(8Ω EIAJ) ●外部入力: 6系統 ●マイク入力: 6系統 ●出力端子: 映像出力、録音出力、プリアウト、サブウーファー出力 ●エフェクター入出力: 1系統 ●音量調節: ミュージックマスター、マイクマスター、エコー量、スピーカー出力(各出力独立調整)、外部2録音出力 ●ファンクション切替: 自動+手動 ●付属品: 赤外線リモコン

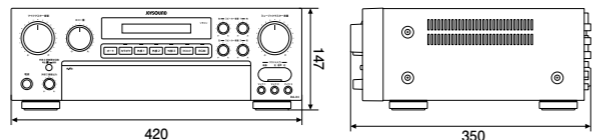

マイク・マイクアクセサリ

赤外線ワイヤレス
マイクロホンシステム



レシーバー

充電器

ワイヤレスマイク用充電器

希望小売価格(税別) 12,000円

MCH-01

●外形寸法: 146(幅)×110(高さ)×72(奥行)mm ●重量: 約470g ●消費電力: 11.5VA ●特徴: BMBブランドのワイヤレスマイク全てに充電に対応(但し、小電力ワイヤレスマイクは別売のスペーサーが必要) ●付属品: ACアダプター、電源ケーブル



赤外線ワイヤレスマイク

生産終了

希望小売価格(税別) 30,000円

WM-610

●外形寸法: φ60(最大直径)×252(長さ)mm ●重量: 約335g(専用ニッケル水素電池含む) ●充電式 ●送信周波数: 4種類(チャンネル切替スイッチにより2MHz帯と4MHz帯の4種類の周波数から1つを選択し使用する) ●付属品: 専用ニッケル水素電池・チャンネル識別リング(4種類: 緑・赤・青・紫)



小電力ワイヤレスマイク

希望小売価格(税別) 40,000円

WM-870

●外形寸法: φ60(最大直径)×244(長さ)mm ●重量: 約320g(専用ニッケル水素電池含む) ●電源: DC2.4V~3.0V(付属の専用ニッケル水素電池、または、市販単3形乾電池) ●使用マイクロフォン: 単一指向性ダイナミック型 ●送信周波数: 806.125~809.750MHz(125kHz間隔、30チャンネル) ●空中線電力: H-10mW、L-2.5mW ●連続使用時間: 約10時間 ●付属品: 専用ニッケル水素電池、チャンネル識別リング(4種類: 金・銀・赤・青)

受光センサー5m

希望小売価格(税別) 11,000円

WS-H5

●外形寸法: 77(幅)×43(高さ)×46(奥行)mm ●重量: 約72g ●2MHz用変換ケーブル、ケーブル5メートル

赤外線ワイヤレスマイク

希望小売価格(税別) 30,000円

WM-630

●外形寸法: φ60(最大直径)×254(長さ)mm ●重量: 約335g(専用ニッケル水素電池含む) ●送信周波数: 2MHz帯: Ach/2.06MHz、Bch/2.56MHz、4MHz帯: Ach/4.55MHz、Bch/4.95MHz ●付属品: 専用ニッケル水素電池、チャンネル識別リング(2種類: 緑・赤) ※音質切替/IR出力切替機能付き

赤外線ワイヤレスマイク

希望小売価格(税別) 30,000円

WM-620

●外形寸法: φ60(最大直径)×254(長さ)mm ●重量: 約325g(専用ニッケル水素電池含む) ●送信周波数: 2MHz帯: Ach/2.06MHz、Bch/2.56MHz、4MHz帯: Ach/4.55MHz、Bch/4.95MHz ●付属品: 専用ニッケル水素電池、チャンネル識別リング(2種類: 緑・赤) ※音質切替/IR出力切替機能付き

赤外線ワイヤレスマイクレシーバー

希望小売価格(税別) 50,000円

WT-6200

●外形寸法: 160(幅)×44(高さ)×151(奥行)mm ●重量: 約505g ●消費電力: 5.4W ●受信方式: スーパーヘテロダイン方式 ●チャンネル数: 2チャンネル ●出力レベル: マイク55mV(変調度 24kHz dev. VOL MAX時)、ライン300mV(VOL MAX時) ●電源: DC10.5V、500mA ●付属品: ACアダプター(AC-WT6000)、充電器(MCH-01)、受光センサー(WS-H5-WS-H10)、接続ケーブル、取付金具



赤外線ワイヤレスマイクレシーバー

生産終了

希望小売価格(税別) 50,000円

WT-6000

●外形寸法: 160(幅)×44(高さ)×151(奥行)mm ●重量: 約505g ●消費電力: 約5.4W ●受信方式: スーパーヘテロダイン ●チャンネル数: 2チャンネル(マイク2本まで受信可能) ●出力レベル: マイク55mV(VOL MAX時)、ライン300mV(VOL MAX時) ●電源: DC10.5V、0.7A ACアダプター(AC-WT6000) ●付属品: ACアダプター、充電器(MCH-01)、受光センサー(WS-H5、WS-H10)、接続ケーブル、取付金具



小電力ワイヤレスマイクレシーバー

希望小売価格(税別) 130,000円

WT-8700

●外形寸法: 420(幅)×52(高さ)×234(奥行)mm ●重量: 約2.7kg ●消費電力: 約13W ●対応マイク: WM-870、WM-860、WM-850 ●受信方式: ダブルスーパーヘテロダイン ●チャンネル数: 2チャンネル ●ダイバーシティ方式: 2レシーバー ●出力レベル: マイク270mVrms(3.3kΩ終端24kHz変調) ●付属品: アンテナ、接続ケーブル、アンテナ延長ケーブル、取付金具、クランパー、充電器(MCH-01、スペーサー)、ACアダプター

受光センサー10m

希望小売価格(税別) 12,500円

WS-H10

●外形寸法: 77(幅)×43(高さ)×46(奥行)mm ●重量: 約72g ●2MHz用変換ケーブル、ケーブル10メートル

受光センサー15m

希望小売価格(税別) 14,000円

WS-H15

●外形寸法: 77(幅)×43(高さ)×46(奥行)mm ●重量: 約72g ●2MHz用変換ケーブル、ケーブル15メートル

赤外線ワイヤレス
マイクロホンシステム

IM-72 セット(2MHz帯)



IM-73 セット(3MHz帯)



赤外線ワイヤレス
マイクロホンシステム



赤外線ワイヤレスマイク

希望小売価格(税別) 25,000円

IM-72/73

●外形寸法:φ56(最大径)×223(長さ)mm
●重量:約275g(専用ニッケル水素充電電池含む)
●指向特性:単一指向性 ●搬送波周波数:IM-72 Ach/2.06MHz、Bch/2.56MHz、IM-73 Ach/3.2MHz、Bch/3.7MHz ●赤外線波長:870±30mm ●付属品:専用ニッケル水素充電電池HR15/101(1900mAh) ※チャンネル識別リング IM-72:黄/緑、IM-73:赤/青

赤外線ワイヤレスマイク用充電器

希望小売価格(税別) 20,000円

IS-71B

●外形寸法:151(幅)×80(高さ)×70(奥行)mm ●重量:約370g ●消費電力:6.5W(充電中) ●電源:DC12V、500mA(ACアダプター使用) ●充電出力:DC3.5V、400mA×2 ●充電時間:約5.5時間(当社ニッケル水素充電電池HR15/101(1900mAh)の場合) ●付属品:ACアダプター(AD-SL1205AO)

赤外線ワイヤレス
マイク 生産終了

希望小売価格(税別) 25,000円

IM-71A/B

●外形寸法:φ59(最大径)×256(長さ)mm ●重量:約308g(専用ニッケル水素充電電池含む) ●指向特性:単一指向性 ●搬送波周波数: Ach/2.06MHz Bch/2.56MHz ●赤外線波長:870±30mm ●付属品:専用ニッケル水素充電電池(マイクロホン組込み)

赤外線ワイヤレスマイク
用充電器 生産終了

希望小売価格(税別) 20,000円

IS-70B

●外形寸法:158(幅)×96(高さ)×66(奥行)mm ●重量:約430g ●消費電力:11.5VA ●電源:DC12V、500mA(ACアダプター使用) ●充電出力:DC4V、400mA×2 ●標準充電時間:約5.5時間 ●付属品:ACアダプター(500mA)

赤外線ワイヤレスマイクレシーバー

希望小売価格(税別) 28,000円

IS-72R/73R

●外形寸法:130(幅)×38(高さ)×131(奥行)mm ●重量:約344g ●チャンネル数:2チャンネル ●出力レベル:マイク -45dBV(VOL MAX時)、ライン30dBV(VOL MAX時) ●電源:DC12V、500mA ACアダプター(AD-LL1205AR・JEITA規格 RC5320A 極性統一形プラグ) ●付属品:ACアダプター(AD-LL1205AR)、ホネジ×2、マジックテープ1組、2.0m接続ケーブル×2、RCAピンプラグ⇄RCAピンプラグ、変換プラグ(RCAピンプラグ⇄フォーンプラグ)、受光ユニット用ケーブル(10m)

受光ユニット

希望小売価格(税別) 11,000円

IU-72/73

●外形寸法:38(幅)×34(高さ)×70(奥行)mm ●重量:約36g ●ケーブル長:20m ●付属品:ホネジ×2、貼り付け板、受光ユニット取り付け金具

赤外線ワイヤレスマイク
レシーバー 生産終了

希望小売価格(税別) 28,000円

IS-71R

●外形寸法:130(幅)×38(高さ)×131(奥行)mm ●重量:約344g ●チャンネル数:2チャンネル ●出力レベル:マイク45dBV(VOL MAX時)、ライン30dBV(VOL MAX時) ●電源:DC12V、500mA ACアダプター(IS-71C JEITA) ●付属品:ACアダプター(500mA)、ホネジ×2、マジックテープ1組、接続ケーブル2本、受光ユニット用ケーブル(10m)

受光ユニット 生産終了

希望小売価格(税別) 11,000円

IU-70

●外形寸法:38(幅)×34(高さ)×70(奥行)mm ●重量:約36g ●ケーブル長:20m ●付属品:ホネジ×2、貼り付け板、受光ユニット取り付け金具



2連装急速充電器
(バッテリーチャージャー)

希望小売価格(税別) 20,000円

BC701

●外形寸法:151(幅)×80(高さ)×70(奥行)mm ●重量:約370g ●方式:急速充電 ●標準充電時間:約5.5時間 ●付属品:ACアダプター(AD-SL1205AO)



赤外線コードレス
レシーバー(2/3MHz帯)

希望小売価格(税別) 29,000円

AT-CR7000

●外形寸法:126(幅)×41(高さ)×106(奥行)mm ●重量:約260g ●チャンネル数:2チャンネル ●受信周波数:1ch(2.06MHz)、2ch(2.56MHz)、3ch(3.20MHz)、4ch(3.70MHz) ●出力レベル:マイク -45dBV(VOL MAX時) / ライン -30dBV(VOL MAX時) ●電源:DC12V、500mA(付属のACアダプターを使用、日本国内専用) ●付属品:受光ユニットAT999RX(10mケーブル接続)、ACアダプターAD-SL1205AO、1.5m接続ケーブル RCAピンプラグ(赤白)⇄RCAピンプラグ(赤白)

UHFワイヤレスマイクロホン

希望小売価格(税別) 37,000円

ATW-T63/TS63

●外形寸法:φ56(最大径)×223(長さ)mm ●重量:約267g(専用ニッケル水素充電電池含む) ●型式:ダイナミック型 ●指向特性:単一指向性 ●周波数特性:100~15,000Hz ●付属品:専用ニッケル水素電池RB3UTG(1900mAh)(本製品に実装済み)

UHFワイヤレスマイクロホン

希望小売価格(税別) 44,000円

ATW-T63PRO

●外形寸法:φ55(最大径)×225mm(長さ) ●重量:約274g(専用ニッケル水素充電電池含む) ●型式:バックエレクトレットコンデンサー型 ●指向特性:単一指向性 ●周波数特性:100~18,000Hz ●付属品:調整用ミンドライバー、専用ニッケル水素電池 RB3UTG(1900mAh)(本製品に実装済み)

赤外線コードレス
マイクロホン

希望小売価格(税別) 30,000円

AT-CLM9000TX

●外形寸法:φ55(最大径)×225(長さ)mm ●重量:約290g(専用ニッケル水素充電電池含む) ●型式:ダイナミック型 ●指向特性:単一指向性 ●搬送波周波数(2MHz帯):1ch(2.06MHz)、2ch(2.56MHz)、3ch(3.20MHz)、4ch(3.70MHz)、5ch(2.34MHz)、6ch(2.84MHz)、7ch(2.98MHz)、8ch(3.48MHz) ●出力レベル:マイク -45dBV(VOL MAX時) / ライン -30dBV(VOL MAX時) ●チャンネル数:4チャンネル ●電源:DC12V、500mA ACアダプター(付属のACアダプターを使用、日本国内専用) ●付属品:受光ユニット、接続ケーブル2種(3.0m)(RCAピンプラグ⇄φ6.3mmモノラル標準プラグ(L型)、RCAピンプラグ⇄RCAピンプラグ)

赤外線コードレス
マイクロホン

希望小売価格(税別) 35,000円

AT-CLM9000PRO

●外形寸法:φ55(最大径)×225mm(長さ) ●重量:約290g(専用ニッケル水素充電電池含む) ●型式:バックエレクトレットコンデンサー型 ●指向特性:単一指向性 ●搬送波周波数:1ch(2.06MHz)、2ch(2.56MHz)、3ch(3.20MHz)、4ch(3.70MHz)、5ch(2.34MHz)、6ch(2.84MHz)、7ch(2.98MHz)、8ch(3.48MHz) ●出力レベル:マイク -45dBV(VOL MAX時) / ライン -30dBV(VOL MAX時) ●電源:DC12V、500mA ACアダプター(付属のACアダプターを使用、日本国内専用) ●付属品:受光ユニットAT999RX(10mケーブル接続)、ACアダプターAD-SL1205AO、1.5m接続ケーブル RCAピンプラグ(赤白)⇄RCAピンプラグ(赤白)

UHFワイヤレスレシーバー

希望小売価格(税別) 84,000円

ATW-R76

●外形寸法:210(幅)×44(高さ)×226(奥行)mm(突起物含まず) ●重量:約1,380g ●受信周波数:806.125~809.750MHz(30波) ●チャンネル数:B型指定の30チャンネルのうち2チャンネル ●受信感度:15dBμV(SN比30dB、1kHz、周波数偏移±30kHz) ●アンテナ入力端子:BNC型(50Ω) ●付属品:ACアダプター AD-SM1220A0、1/4λアンテナ×2(L78mm)、3.0m 接続コード、RCAピンプラグ⇄φ6.3mmモノラル標準プラグ(L型)×2

受光ユニット

希望小売価格(税別) 14,000円

AT-SRX

●外形寸法:79(幅)×40(高さ)×16(奥行)mm ●重量:約35g(ケーブル含まず) ●ケーブル:20m ●付属品:ホネジ×2 受光ユニット取り付け金具 ●受信周波数:1ch(2.06MHz)、2ch(2.56MHz)、3ch(3.2MHz)、4ch(3.7MHz)、5ch(2.34MHz)、6ch(2.84MHz)、7ch(2.98MHz)、8ch(3.48MHz)

赤外線コードレス
レシーバー

希望小売価格(税別) 56,000円

AT-CR9000

●外形寸法:210(幅)×48(高さ)×151(奥行)mm ●重量:約930g ●受信周波数:1ch(2.06MHz)、2ch(2.56MHz)、3ch(3.20MHz)、4ch(3.70MHz)、5ch(2.34MHz)、6ch(2.84MHz)、7ch(2.98MHz)、8ch(3.48MHz) ●出力レベル:マイク -45dBV(VOL MAX時) / ライン -30dBV(VOL MAX時) ●チャンネル数:4チャンネル ●電源:DC12V、500mA ACアダプター(付属のACアダプターを使用、日本国内専用) ●付属品:受光ユニット、接続ケーブル2種(3.0m)(RCAピンプラグ⇄φ6.3mmモノラル標準プラグ(L型)、RCAピンプラグ⇄RCAピンプラグ)

赤外線コードレス
マイクロホン

希望小売価格(税別) 27,000円

AT-CLM7000TX(A/B)/TSX(A/B)(2MHz帯)
AT-CLM7700TX(A/B)/TSX(A/B)(3MHz帯)

●外形寸法:φ56(最大径)×223mm(長さ) ●重量:約275g ●型式:ダイナミック型 ●指向特性:単一指向性 ●搬送波周波数(2MHz帯): Ach/2.06MHz、Bch/2.56MHz ●搬送波周波数(3MHz帯): Ach/3.2MHz、Bch/3.7MHz ●付属品:専用ニッケル水素電池HR15/101

マイク・マイクアクセサリ

ダイナミック型 マイクロホン

希望小売価格(税別) 34,000円



AT-DSA7

●外形寸法:φ60(最大直径)×190(長さ)mm ●重量:480g(本体のみ) ●型式:ダイナミック型 ●指向特性:単一指向性 ●周波数特性:50~16,000Hz ●出力端子:φ6.3mmモノラル標準プラグ ●入力端子:XLR-Fノイトリック社製 ●付属品:専用マイクホルダーAT8409、交換ネジ、マイクケーブル(φ6.5mm×5m)

コンデンサー型 マイクロホン

希望小売価格(税別) 36,000円



AT-ESA7

●外形寸法:φ60(最大直径)×190(長さ)mm ●重量:445g(本体のみ) ●型式:バックエレクトレット・コンデンサー型 ●指向特性:単一指向性 ●周波数特性:20~20,000Hz ●付属品:専用ショックマウントAT-SM7、交換ネジ

ポップフィルター

希望小売価格(税別) 6,000円



AT-PF2

●全長:156mm ●フィルター部径:136(幅)×134(高さ)mm ●重量:約70g ●付属品:ネジ×2

ヘッドウォーンマイクロホン ケーブル1.0m

希望小売価格(税別) 20,000円



AT-HM700/1.0

●外形寸法:128(幅)×150(高さ)×256(奥行)mm ●重量:約56g(ケーブル含む) ●型式:バックエレクトレット・コンデンサー型 ●指向特性:単一指向性 ●周波数特性:100~15,000Hz ●ケーブル:AT-HM700/1.0:約1,000mm ●付属品:パッドカバー×2、ウインドスクリーン

ヘッドウォーンマイクロホン ケーブル1.4m

希望小売価格(税別) 20,000円



AT-HM700/1.4

●外形寸法:128(幅)×150(高さ)×256(奥行)mm ●重量:約61g(ケーブル含む) ●型式:バックエレクトレット・コンデンサー型 ●指向特性:単一指向性 ●周波数特性:100~15,000Hz ●ケーブル:AT-HM700/1.4:約1,400mm ●付属品:パッドカバー×2、ウインドスクリーン

赤外線コードレス トランスミッター

希望小売価格(税別) 30,000円



AT-CLM700BP

●外形寸法:トランスミッター:120(高さ)×66(幅)×22.4(奥行)mm ●重量:約167g(専用ニッケル水素電池実装時) ●型式(AT-HM700/1.0使用時):バックエレクトレット・コンデンサー型 ●指向特性:単一指向性(AT-HM700/1.0使用時) ●搬送波周波数:Ach/2.06MHz、Bch/2.56MHz ●赤外光発光部:28(幅)×67(高さ)×23(奥行)mm(本体のみ) ●ケーブル:約550mm ●付属品:専用ニッケル水素電池HR15/101(1,900mAh)

ワイヤレス トランスミッター

希望小売価格(税別) 42,000円



ATW-T700BP

●外形寸法:66(幅)×120(高さ)×22.4(奥行)mm ●重量:約128g(専用ニッケル水素電池実装時) ●消費電力:150mA(Hi)、140mA(Lo)以下(DC3V時) ●型式:バックエレクトレット・コンデンサー型(AT-HM700/1.4使用時) ●指向特性:単一指向性(AT-HM700/1.4使用時) ●周波数特性:100~15,000Hz ●付属品:専用ニッケル水素電池HR15/101(1,900mAh)

ヘッドホンモニターミキサー

希望小売価格(税別) 43,000円



AT-HMX71

●外形寸法:210(幅)×49(高さ)×173(奥行)mm ●重量:約980g ●消費電力:定格/220mA、最大/450mA ●MIC LOW CUT機能:100Hz-10dB ●ECHO機能:ECHOボリュームMIN/C/ECHO OFF、ECHOボリュームMAX/ECHO MAX ●使用温度範囲:0~40°C ●付属品:ラックマウント用金具、ユーロブロック(3ピン)×2

マイクスタンド

オープン価格



AT8653S

●外形寸法:全高907~1,551mm ベース径φ603mm ●重量:約2.5kg ●ホルダーネジは3/8インチと5/8インチの2種類に適合

テーパードグリップ用 マイクホルダー

希望小売価格(税別) 1,500円



AT8406a

●外形寸法:グリップ径φ29mm、小22mm、ネジ径5/8インチ

マイクスタンド

オープン価格



AT8653B

●外形寸法:全高959~1,603mm プーム全長840mm ベース径φ742mm ●重量:約3.2kg ●ホルダーネジは3/8インチと5/8インチの2種類に適合

ユニバーサルタイプ マイクホルダー

希望小売価格(税別) 3,000円



AT8426

●外形寸法:グリップ径φ31~φ41mm、ネジ径5/8インチ

マイクロフォン専用 除菌・消臭スプレー スーパーマイク シャワー

オープン価格



●内容量:220ml ●日本製 ●爽やかなペパーミントの香り

ワイヤードマイクロホン

希望小売価格(税別) 12,800円/13,500円

AT-KV5B/S

●外形寸法:φ53.5(最大直径)×170(長さ)×φ22.5(グリップ最小径)mm ●重量:約250g(本体のみ) ●型式:ダイナミック型 ●指向特性:単一指向性 ●周波数特性:60~12,000Hz ●プラグ:φ6.3mm標準2極(強化タイプ) ●ケーブル:φ6.5mm×5,000mm ●コネクター:ノイトリックNC3FXコネクター ●トークスイッチ付

ワイヤードマイクロホン

希望小売価格(税別) 16,000円/16,800円

AT-KV7B/S

●外形寸法:φ53.5(最大直径)×170(長さ)×φ22.5mm(グリップ最小径) ●重量:約290g(本体のみ) ●型式:ダイナミック型 ●指向特性:単一指向性 ●周波数特性:50~12,000Hz ●プラグ:φ6.3mm標準2極(強化タイプ) ●ケーブル:φ6.2mm×6,000mm ●コネクター:ノイトリックNC3FXコネクター ●トークスイッチ付

スピーカー

スピーカー(中)

希望小売価格(税別) 85,000円



CS-H03(III)

●外形寸法:463(幅)×246(高さ)×262(奥行)mm ●重量(1本):約7.6kg ●インピーダンス:8Ω ●最大入力:400W ●定格入力:180W ●再生周波数帯域:40Hz~40,000Hz ●スピーカー方式:3ウェイ4スピーカーバスレフ方式 ●ウーファー:20cmコーン型 ●ツイーター:7.7cmコーン型 ●スーパートツイーター:2.7cmバランズドーム型

スピーカー(小)

希望小売価格(税別) 60,000円



CS-H02(II)

●外形寸法:410(幅)×246(高さ)×238(奥行)mm ●重量(1本):約6.6kg ●インピーダンス:8Ω ●最大入力:300W ●定格入力:120W ●再生周波数帯域:40Hz~40,000Hz ●スピーカー方式:3ウェイ4スピーカーバスレフ方式 ●ウーファー:16cmコーン型 ●ツイーター:7.7cmコーン型 ●スーパートツイーター:2.7cmバランズドーム型

スピーカー(ミニ)

希望小売価格(税別) 48,000円



CS-H01

●外形寸法:234(幅)×183(高さ)×176(奥行)mm ●重量(1本):約3.5kg ●最大入力:200W ●インピーダンス:8Ω ●定格入力:60W ●再生周波数帯域:70Hz~40,000Hz ●スピーカー方式:3ウェイ3スピーカーバスレフ方式 ●ウーファー:12cmコーン型 ●ツイーター:7.7cm ●スーパートツイーター:2.7cm

サブウーファー

希望小売価格(税別) 78,000円



CSW-01

●外形寸法:437(幅)×202(高さ)×328(奥行)mm ●重量(1本):約9.1kg ●電源電圧:専用ACアダプター(24V 2.7A) ●最大出力:50W(4ΩJEITA) ●入力端子:音声入力ステレオ1系統(ピンジャック)、音質モード切替スイッチ(ストレート・スタンダード・ワイド) ●位相切替スイッチ:0°(正)/180°(逆)

カラオケ業務用スピーカー

希望小売価格(税別) 47,000円



AT-KSP72

●外形寸法:360.6(幅)×205(高さ)×239.3(奥行)mm ●重量(1本):約6.2kg ●型式:バスレフ(位相反転型)、2ウェイ3スピーカーシステム ●スピーカーユニット:φ16cmウーファー、φ7.7cmツイーター ●定格入力:70W(JEITA) ●最大許容入力:200W(JEITA) ●公称インピーダンス:8Ω ●出力音圧レベル:89dB(JEITA)

カラオケ業務用スピーカー

希望小売価格(税別) 38,000円



AT-KSP52

●外形寸法:273(幅)×191(高さ)×205.8(奥行)mm ●重量(1本):4.3kg ●型式:バスレフ(位相反転型)、2ウェイ2スピーカーシステム ●スピーカーユニット:φ13cmウーファー、φ7.5cmツイーター ●定格入力:60W(JEITA) ●最大許容入力:130W(JEITA) ●インピーダンス:8Ω ●出力音圧レベル:90dB

スピーカー金具

スピーカー用天吊り金具

希望小売価格(税別) 7,800円

MSB-DS1 (BK) : 黒色(2ヶ1ペア)
MSB-DS1 (WH) : 白色(2ヶ1ペア)

●外形寸法: 123(幅)×77(高さ)×114(奥行)mm
●重量: 0.48kg ●取付最大荷重: 10kg ●角度調整範囲: 9° 5段階ピッチ 0°~45°

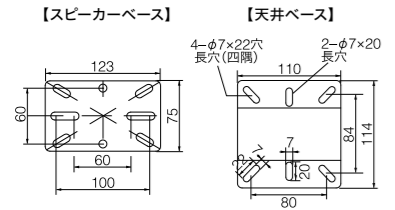

スピーカー用天吊り金具

希望小売価格(税別) 8,300円

MSB-DS2 (2ヶ1ペア)

●外形寸法: 139(幅)×77(高さ)×114(奥行)mm
●重量: 0.65kg ●取付最大荷重: 10kg ●角度調整範囲: 9° 5段階ピッチ 0°~45°

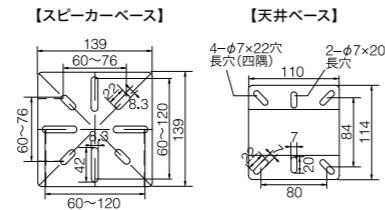

スピーカー用天吊り金具

希望小売価格(税別) 8,800円

MSB-DS3 (2ヶ1ペア)

●外形寸法: 139(幅)×137(高さ)×114(奥行)mm
●本体重量: 0.75kg ●取付最大荷重: 10kg ●角度調整範囲: 9° 5段階ピッチ 0°~45°

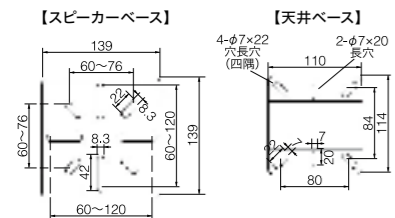

天吊り用スピーカー
ブラケット(2個1組)

希望小売価格(税別) 14,000円

AT-BR91

●ブラケット全高(天井取付部よりスピーカー取付部までの距離): 143mm ●重量: 約0.68kg ●取付最大荷重: 10kg ●入数: 2個1組 ●首振り角度: 垂直方向 5段階ピッチ0°~45° 水平方向 360° ●材質: 鉄 ●仕上げ色: 黒色
※天井に設置する場合の固定用ボルト、ナット、ねじ類は付属していません。

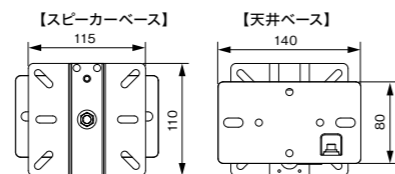

リモコン機器

選曲リモコン

希望小売価格(税別) 20,000円

JR-90

●外形寸法: 約83(幅)×215(高さ)×33(奥行)mm
●重量: 約240g(電池含む) ●付属品: 単3電池×2本

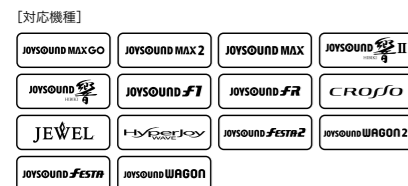

ジョイスOUND・
テンキーパッド・
リモコン

希望小売価格(税別) 20,000円

JTR-10

●外形寸法: 約120(幅)×94(高さ)×19.5(奥行)mm(ゴム足含まず) ●重量: 約185g(ハーネス含む) ●温度条件: 0~40°C ●湿度条件: 20~80%(結露なきこと) ●防水: 生活防水(IP54) ●ケーブル長: 2m ●付属品: ゴム足



赤外線リモコン

希望小売価格(税別) 20,000円

JR-H01

●外形寸法: 約40(幅)×19(厚み)×159(長さ)mm
●重量: 約95g ●付属品: 電源/単4電池×2本、ストラップ



Wiiリモコンプラス

希望小売価格(税別) 3,619円

●外形寸法: 36.2(幅)×148(高さ)×30.8(奥行)mm(突起物含まず) ●重量: 約133g ●電源: 単3電池×2本

※JOYSOUND FESTAにはセンサーバーは不要です。
※Wiiリモコンプラスの利用には、本体付属およびWiiリモコンプラスの[SYNC(シンク)]ボタンを押して、本体への登録が必要となります。
※Wiiリモコンプラスをご利用の際は、設置業者様までご相談ください。



アクセサリ



セッションボックス

希望小売価格(税別) 45,000円

GB-10

●外形寸法: 296(幅)×48(高さ)×104(奥行)mm ●重量: 900g(L型取り付けアングルを含む) ●消費電力: 80mA ●電源: DC+5V(USBバスパワー) ●最大入力: INPUT1 +12dBu, INPUT2 +12dBu, INPUT3 +10dB(VOLUMEつまみ=10のとき), INPUT4 +10dBV ●入力インピーダンス: INPUT1 1MΩ±10%, INPUT2 1MΩ±10%, INPUT3 7kΩ±10%(VOLUMEつまみ=10のとき), INPUT4 18kΩ±10% ●最大出力: OUTPUT1 +12dBu, OUTPUT2 +12dBu, OUTPUT3 +10dBV ●周波数特性: 20Hz~20kHz(±1.0dB) ●付属品: 音声ケーブル(RCAピンプラグ⇄RCAピンプラグ×2), USBケーブル, ケーブルクランプ, L型取り付け金具, アングル取り付け用ネジ(木ネジ 4×12mm)×4



うたスキ
動画カメラ

希望小売価格(税別) 19,800円

EZDH-B

●外形寸法: 123(幅)×123(高さ)×143(奥行)mm ●重量: 約450g ●付属品: 壁掛け取り付けネジ, ステッカー, ACアダプター



無線LAN
アクセスポイント

オープン価格

WLAP-2

●外形寸法: 33(幅)×146(高さ)×97(奥行)mm ●重量: 本体 約200g ●消費電力: 約10W ●温度条件: 0~40°C ●湿度条件: 10~90%(結露なきこと) ●準拠規格・周波数等: IEEE802.11 a/b/g/n ●付属品: LANケーブル, スタンド, 取付ネジ類, ACアダプター

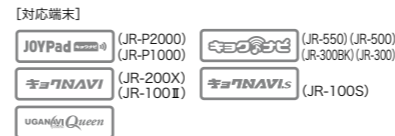

JOYSOUND
FreeWi-Fi用
無線LANアクセスポイント

オープン価格

WAB-S733MI

●外形寸法: 93(幅)×23.5(高さ)×70(奥行)mm ●重量: 本体 約90g ●消費電力: 約5.8W ●温度条件: 0~40°C ●湿度条件: 10~95%(結露なきこと) ●準拠規格・周波数等: IEEE802.11ac/n/a/g/b ●付属品: 取付ネジ類, ACアダプター

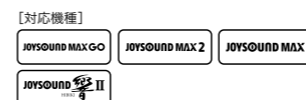

サウンドエフェクター

希望小売価格(税別) 39,800円

GB-1

●外形寸法: 181(幅)×48(高さ)×141(奥行)mm ●重量: 約715g ●消費電力: 約32mA(最大負荷時) ●電源: DC+5V(USBバスパワー) ●最大入力: 1.0Vrms以上(THD+N=3%, レベルMAX時) ●入力インピーダンス: 100kΩ以上(レベルMAX時) ●最大出力: 0.6Vrms以上(THD+N=3%) ●周波数特性: 50Hz~20kHz(±2dB) ●付属品: 接続ケーブル2本(RCAピンプラグ⇄RCAピンプラグ), L型取付アングル2個, アングル取付用ネジ

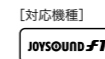

SDカード

希望小売価格(税別) 19,800円

BM-3

●専用バックアップ用SDカードです。(市販のSDカードはご利用頂けません。)



無線LANアクセスポイント

オープン価格

WLAP-1

●外形寸法: 約155(幅)×120(高さ)×32(奥行)mm(アンテナ含まず), ブラケット装着時 約155(幅)×約120(高さ)×約39(奥行)mm(アンテナ含まず) ●重量: 本体約270g, ブラケット装着時: 約360g ●消費電力: (本体)DC5V 900mA(ACアダプター) AC100V 0.35A ●温度条件: 0~40°C ●湿度条件: 20~80%(結露なきこと) ●準拠規格・周波数等: IEEE802.11b/g ●付属品: アンテナ, 壁掛けブラケット, 取付ネジ類, ACアダプター



動画カメラ

希望小売価格(税別) 24,800円

EZDHB-USB

●外形寸法: 125(幅)×123(高さ)×142(奥行)mm ●重量: 約500g ●付属品: 壁掛け取り付けネジ, ステッカー



リモコン
サテライト

希望小売価格(税別) 8,000円

RS-01

●外形寸法: 48(幅)×33(高さ)×28(奥行)mm ●重量: 約81g(ケーブル含まず) ●消費電力: 0.8W ●全機種対応 ●付属品: ケーブル・ミニDIN4端子10m, 固定金具, ケーブルラン

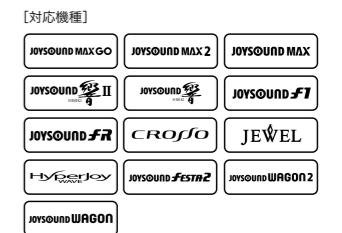

ブロードバンドルーター
(エッジサーバー)

非売品(貸出)

BR-ES2

●外形寸法: 330(幅)×58(高さ)×171(奥行)mm ●重量: 約2.4kg(付属品含まず) ●温度条件: 5~40°C(使用時) ●湿度条件: 20~80%(結露なきこと) ●付属品: ACアダプター, ACコード



赤外線リモコンアダプタ

オープン価格

CT-IRKEY

●外形寸法: 50(幅)×26(高さ)×60.4(奥行)mm(突起物含まず) ●重量: 約60g ●付属品: USB-miniUSBケーブル, 設置用粘着シート

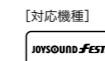

コインボックス

オープン価格

LBM-1000

●外形寸法: 143(幅)×242(高さ)×260(奥行)mm ●重量: 約5kg ●付属品: ACアダプター, 金庫キー×2, 取り付けビス×2, 取扱説明書



※有線LANと共に使用する場合は、USB-HUB(BH-4U2A11WHC)が必要となります。

アクセサリ

ブロードバンドルーター
(エッジサーバー)



非売品(貸出)

BR-ES

●外形寸法:330(幅)×50(高さ)×165(奥行)mm ●重量:約2.6kg ●温度条件:5~40℃(使用時) ●湿度条件:20~80%(結露なきこと) ●付属品:ACアダプター、ACコード
[対応機種]

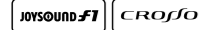

※機種ごとの設定が必要となります。
※ご利用の際は、別途、「Einyご利用料」が発生します。

1000BASE-T対応
スイッチングハブ エレコム製



希望小売価格(税別) 6,140円

EHC-G05MN-HJW

●外形寸法:約127.5(幅)×約83.6(高さ)×約30(奥行)mm (本体のみ) ●重量:約270g ●温度条件:0~50℃ ●湿度条件:10~90%以下(結露なきこと) ●付属品:専用AC電源ケーブル(2ピン、約1.8m):1本、安全にお使いいただくために:1枚※ゴム足・マグネットは出荷時に製品本体に取り付けてあります

1000BASE
スイッチングHUB
(8ポート)コレガ製



希望小売価格(税別) 8,000円

CO-BSW08GTX

●外形寸法:161(幅)×31(高さ)×102(奥行)mm(本体のみ・突起物含まず) ●重量:約553g(本体のみ) ●温度条件:0~40℃ ●湿度条件:90%以下(結露なきこと) ●付属品:電源ケーブル、取付金具

ケーブル等

電源コード
1.25スケア 平行線



オープン価格

VFF1.25B(黒)/VFF1.25W(白)

●100m巻

RCA.Y型
コネクター
オーディオ
分配コード



型番	仕様	希望小売価格(税別)
[上] P-2J	RCA オス1-メス2	360円
[下] J-2P	RCA メス1-オス2	360円

同軸ケーブル
3C-2V



オープン価格

TV-3C ●100m巻

AVピンコード



型番	コード長さ	希望小売価格(税別)
AVC-150	1.5m	600円
AVC-300	3m	900円

[オーディオ] ●芯線:0.12×12 ●シールド:0.12×34
[ビデオ] ●芯線:0.12×15 ●シールド:0.12×48
●編組:映像+音声用

オーディオピンコード



型番	コード長さ	希望小売価格(税別)
AC-150	1.5m	450円
AC-300	3m	750円
AC-500	5m	1,200円

●芯線:0.12×12
●シールド:0.12×34
●外径:3mm
●音声用

HDMI[®]ケーブル



型番	コード長さ	希望小売価格(税別)
HD-100	1m	オープン価格
HD-150	1.5m	オープン価格
HD-300	3m	オープン価格
HD-500	5m	オープン価格
HD-1000	10m	オープン価格

●イーサネット対応 ハイスピードHDMIケーブル(HD-100のみハイスピード) ●カラー:ブラック ●HDMIタイプA(19ピン)タイプA(19ピン) ●金メッキ加工(端子部分)

ブロードバンド
ルーター 生産終了



希望小売価格(税別) 65,000円

BR-X1

●外形寸法:128(幅)×28(高さ)×104(奥行)mm ●重量:約300g(ACアダプター含まず) ●温度条件:5~40℃(使用時) ●湿度条件:25~85%(結露なきこと) ●付属品:ACアダプター、AC延長コード、ゴム足、ACアダプターコード抜け防止ランプ
[対応機種]



通信アダプタ



オープン価格

CPTrans-ME-X

●外形寸法:105(幅)×27(高さ)×60(奥行)mm(突起物含まず) ●重量:約87g ●内容:本体、ACアダプタ、LANケーブル、取扱説明書(保証条件記載)、アンテナ端子保護キャップ、USB端子保護キャップ、注意点のご案内
※[CPTrans-ME-X]は内蔵アンテナを使用する為、外付けのアンテナは使用しません。
※[KDDI LTE 配信サービス]を利用するには、別途LTE通信料が発生します。

[対応機種]



*KDDI LTE-Lite通信時のみ

マイク
ケーブル



オープン価格

OCM-2C5M

●2芯ツイステッドケーブルφ6.3ストレートケーブル ●ケーブル長:5m ●コネクター:XLRメス ●プラグ:φ6.3標準

マイク
中継BOX



オープン価格

MK-007

●ハンダ付不要 ●プラグ差し込み方向変更可能
※ケーブルは付属していません

ビデオピンコード



型番	コード長さ	希望小売価格(税別)
VC-150	1.5m	350円
VC-300	3m	450円
VC-500	5m	900円

●インピーダンス:75Ω ●芯線:0.12×15 ●シールド:0.12×48 ●外径:4mm ●映像用

プロジェクター

プロジェクター (超短焦点モデル)

オープン価格

XJ-UT352WN

●寸法:338(幅)×153(高さ)×333(奥行)mm(突起部、ケーブルカバーを含む) ●重量:約5.8kg ●明るさ:3,500 ●解像度:WXGA ●コントラスト比:20,000:1 ●光源寿命:約20,000時間 ●光学ズーム:固定 ●フォーカス:手動 ●色再現性:フルカラー(最大10億7千万色) ●コンピュータ入力アナログ:Dsub15ピン×2 ●コンピュータ入力デジタル:HDMI×2 ●スピーカー:16W ●制御端子:RS-232C ●LAN端子:あり ●USB:あり×2 ●クイックON/OFF:5秒 ●消費電力:225W ●ネットワーク対応:あり オプション対応



プロジェクター (アドバンスドモデル)

オープン価格

XJ-F211WN

●寸法:299(幅)×97(高さ)×299(奥行)mm(突起部、ケーブルカバーを含む) ●重量:約3.8kg ●明るさ:3,500 ●解像度:WXGA ●コントラスト比:20,000:1 ●光源寿命:約20,000時間 ●光学ズーム:1.5倍 ●フォーカス:手動 ●色再現性:フルカラー(10億7千万色) ●コンピュータ入力アナログ:Dsub15ピン ●コンピュータ入力デジタル:HDMI×2 ●スピーカー:16W ●制御端子:RS-232C ●LAN端子:あり ●USB:あり ●ワイヤレス対応:なし ●クイックON/OFF:5秒 ●消費電力:205W ●ネットワーク対応:あり



プロジェクター (エントリーモデル)

オープン価格

XJ-V110W

●寸法:299(幅)×97(高さ)×299(奥行)mm(突起部、ケーブルカバーを含む) ●重量:約3.5kg ●明るさ:3500 ●解像度:WXGA ●コントラスト比:20,000:1 ●光源寿命:約20,000時間 ●光学ズーム:1.5倍 ●フォーカス:手動 ●色再現性:フルカラー(10億7千万色) ●コンピュータ入力アナログ:Dsub15ピン ●コンピュータ入力デジタル:HDMI ●スピーカー:なし ●制御端子:RS-232C ●LAN端子:なし ●USB:なし ●ワイヤレス対応:なし ●クイックON/OFF:5秒 ●消費電力:150W ●ネットワーク対応:なし



プロジェクター用天吊り金具

オープン価格

MKB-PT1

●外形寸法:415(幅)×120(高さ)×120(奥行)mm ●重量:1.75kg ●耐荷重:15kg ●角度調整範囲:水平360°、水平角度調整±12°、下向き±35°

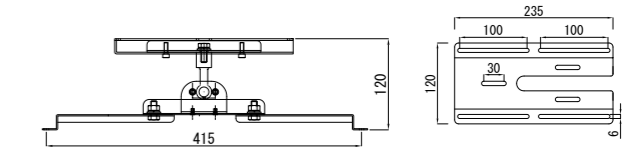

金具 (エントリー/
アドバンスドモデル用)

オープン価格

YM-71

●寸法:約181(幅)×約115(高さ)×162(奥行)mm ●重量:約1.2kg(プロジェクター除く)



金具 (超短焦点モデル用)

オープン価格

YM-81

●寸法:約500(幅)×約190(高さ)×470(奥行)mm(奥行最長時、調整ノブ・カバー除く) ●重量:約6.4kg(プロジェクター除く)



無線LANアダプター

オープン価格

YW-41

●IEEE802.11b/g/n規格に対応 ●対応機種:UT352WN、XJ-F211WN



REGZA



高画質シンプル液晶レグザ 24インチ

オープン価格

24S24

●外形寸法:553(幅)×357(高さ)×143(奥行)mm(卓上スタンド含む)/553(幅)×335(高さ)×70(奥行)mm(卓上スタンド含まず) ●チューナー:地上デジタル/BS・110度CSデジタル ●画面サイズ:521(幅)×293(高さ)mm ●重量:3.0kg(卓上スタンド含む)/2.9kg(卓上スタンド含まず)

タイプ	型番	希望小売価格(税別)
壁掛け固定	MKB-S3P	18,000円
壁掛け可変	MKB-S4P	19,000円
天吊り	MKB-32T	オープン価格



高画質シンプル液晶レグザ 32インチ

オープン価格

32S24

●外形寸法:730(幅)×463(高さ)×178(奥行)mm(卓上スタンド含む)/730(幅)×433(高さ)×75(奥行)mm(卓上スタンド含まず) ●チューナー:地上デジタル/BS・110度CSデジタル ●画面サイズ:698(幅)×392(高さ)mm ●重量:4.5kg(卓上スタンド含む)/4.4kg(卓上スタンド含まず)

タイプ	型番	希望小売価格(税別)
壁掛け固定	MKB-S3P	18,000円
壁掛け可変	MKB-S4P	19,000円
天吊り	MKB-32T	オープン価格



高画質シンプル液晶レグザ 40インチ

オープン価格

40S22

●外形寸法:905(幅)×557(高さ)×160(奥行)mm(卓上スタンド含む)/905(幅)×521(高さ)×82(奥行)mm(卓上スタンド含まず) ●チューナー:地上デジタル/BS・110度CSデジタル ●画面サイズ:878(幅)×485(高さ)mm ●重量:7.5kg(卓上スタンド含む)/6.5kg(卓上スタンド含まず)

タイプ	型番	希望小売価格(税別)
壁掛け固定	MKB-L3P	19,000円
壁掛け可変	MKB-L4P	20,000円
天吊り	OCR-45T +AT-M6B* (アタッチメント)	—

*別途パイプが必要



4K液晶レグザ 50インチ

オープン価格

50C350X

●外形寸法:1,116(幅)×691(高さ)×226(奥行)mm(卓上スタンド含む)/1,116(幅)×647(高さ)×85(奥行)mm(卓上スタンド含まず) ●パネル:4K ●チューナー:地上デジタル/BS・110度CSデジタル ●画面サイズ:1,096(幅)×616(高さ)mm ●重量:11.0kg(卓上スタンド含む)/10.7kg(卓上スタンド含まず)

タイプ	型番	希望小売価格(税別)
壁掛け固定	MKB-L3P	19,000円
壁掛け可変	MKB-L4P	20,000円
天吊り	MKB-C2*	オープン価格

*別途パイプが必要



4K液晶レグザ 55インチ

オープン価格

55C350X

●外形寸法:1,230(幅)×756(高さ)×226(奥行)mm(卓上スタンド含む)/1,230(幅)×712(高さ)×85(奥行)mm(卓上スタンド含まず) ●パネル:4K ●チューナー:地上デジタル/BS・110度CSデジタル ●画面サイズ:1,210(幅)×680(高さ)mm ●重量:13.0kg(卓上スタンド含む)/12.7kg(卓上スタンド含まず)

タイプ	型番	希望小売価格(税別)
壁掛け固定	MKB-L3P	19,000円
壁掛け可変	MKB-L4P	20,000円
天吊り	MKB-C2*	オープン価格

*別途パイプが必要



4K液晶レグザ androidTV 65インチ

オープン価格

65M550K

●外形寸法:1,451(幅)×857(高さ)×320(奥行)mm(卓上スタンド含む)/1,451(幅)×836(高さ)×81(奥行)mm(卓上スタンド含まず) ●パネル:4K ●チューナー:地上デジタル/BS・110度CSデジタル ●画面サイズ:1,428(幅)×804(高さ)mm ●重量:20.5kg(卓上スタンド含む)/20.0kg(卓上スタンド含まず)

タイプ	型番	希望小売価格(税別)
壁掛け固定	MKB-L3P	19,000円
壁掛け可変	MKB-L4P	20,000円
天吊り	MKB-C2*	オープン価格

*別途パイプが必要



4K液晶レグザ androidTV 75インチ

オープン価格

75M550K

●外形寸法:1,675(幅)×983(高さ)×377(奥行)mm(卓上スタンド含む)/1,674(幅)×962(高さ)×82(奥行)mm(卓上スタンド含まず) ●パネル:4K ●チューナー:地上デジタル/BS・110度CSデジタル ●画面サイズ:1,650(幅)×928(高さ)mm ●重量:30.0kg(卓上スタンド含む)/29.3kg(卓上スタンド含まず)

タイプ	型番	希望小売価格(税別)
壁掛け固定	メーカー非対応	—
壁掛け可変	FPT-TA14D	オープン価格
天吊り	メーカー非対応	—

Hisense



ハイビジョン液晶テレビ 32インチ

オープン価格

32A30G

●外形寸法:719(幅)×469(高さ)×160(奥行)mm(卓上スタンド含む)/719(幅)×426(高さ)×82(奥行)mm(卓上スタンド含まず) ●チューナー:地上デジタル/BS・110度CSデジタル ●画面サイズ:698(幅)×392(高さ)mm ●重量:3.9kg(卓上スタンド含む)/3.8kg(卓上スタンド含まず)

タイプ	型番	希望小売価格(税別)
壁掛け固定	MKB-S3P	18,000円
壁掛け可変	メーカー非対応	—
天吊り	メーカー非対応	—



フルハイビジョン液晶テレビ 40インチ

オープン価格

40A30G

●外形寸法:893(幅)×559(高さ)×182(奥行)mm(卓上スタンド含む)/893(幅)×513(高さ)×86(奥行)mm(卓上スタンド含まず) ●チューナー:地上デジタル/アナログ/BS・110度CSデジタル ●画面サイズ:878(幅)×485(高さ)mm ●重量:5.5kg(卓上スタンド含む)/5.4kg(卓上スタンド含まず)

タイプ	型番	希望小売価格(税別)
壁掛け固定	MKB-S3P	18,000円
壁掛け可変	メーカー非対応	—
天吊り	メーカー非対応	—



4K液晶テレビ 50インチ

オープン価格

50A6G

●外形寸法:1,117(幅)×709(高さ)×225(奥行)mm(卓上スタンド含む)/1,117(幅)×646(高さ)×74(奥行)mm(卓上スタンド含まず) ●パネル:4K ●チューナー:地上デジタル/BS・110度CSデジタル ●画面サイズ:1,096(幅)×616(高さ)mm ●重量:9.8kg(卓上スタンド含む)/9.7kg(卓上スタンド含まず)

タイプ	型番	希望小売価格(税別)
壁掛け固定	MKB-L3P	19,000円
壁掛け可変	メーカー非対応	—
天吊り	メーカー非対応	—

映像関連



4ポートHDMI[®]切替器

オープン価格

VS481A

●外形寸法:200(幅)×25(高さ)×80(奥行)mm ●重量:470g ●最大4箇所のデジタルビデオ信号を1台のHDMIディスプレイに接続・表示することが可能



2ポートHDMI[®]分配器

オープン価格

VS182A

●外形寸法:125(幅)×25(高さ)×81.5(奥行)mm ●重量:310g ●HDMI信号を2台同時出力



4ポートHDMI[®]分配器

オープン価格

VS184A

●外形寸法:200(幅)×25(高さ)×80(奥行)mm ●重量:470g ●HDMI信号を4台同時出力

液晶モニタースタンド

フロアスタンド
角度調整機能付

オープン価格

OCF-200MH2

●外形寸法: 730(幅)×860~1120(高さ)×700(奥行)mm ●重量: 約4.5kg ●耐荷重: 20kg (テレビモニター付属のスタンドを除く)
●角度調整範囲: 上下200° ※取付けるテレビモニターのサイズ等によって、調整範囲が制限される場合があります。 ●付属品: モニター取付用ネジ

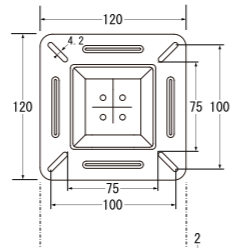
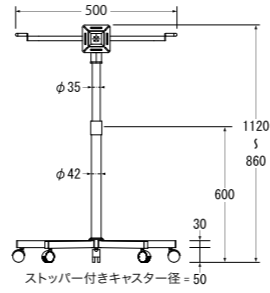
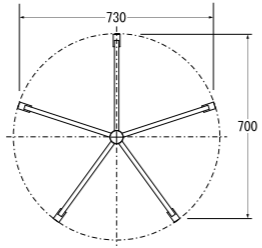

【テレビモニター取付面】



【側面図】
上下: 200°

液晶テレビ金具

角度固定型壁掛け金具
(26~40インチ)

希望小売価格(税別) 18,000円

MKB-S3P

●外形寸法: 510(幅)×335(高さ)×40(奥行)mm
●重量: 3kg ●耐荷重: 45kg

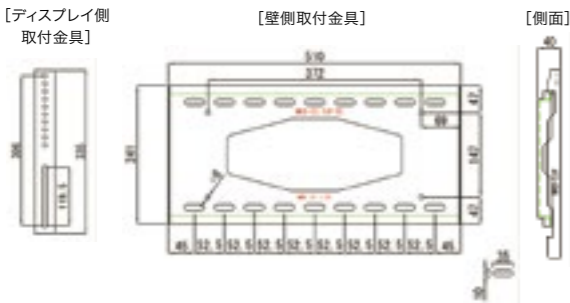
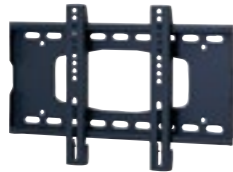

角度固定型壁掛け金具
(40~65インチ)

希望小売価格(税別) 19,000円

MKB-L3P

●外形寸法: 762(幅)×426(高さ)×40(奥行)mm
●重量: 3.9kg ●耐荷重: 75kg

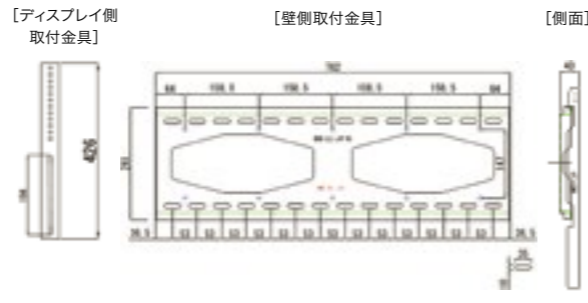

角度調整型壁掛け金具
(26~40インチ)

希望小売価格(税別) 19,000円

MKB-S4P

●外形寸法: 510(幅)×330(高さ)×75(奥行)mm
●重量: 3.5kg ●耐荷重: 45kg

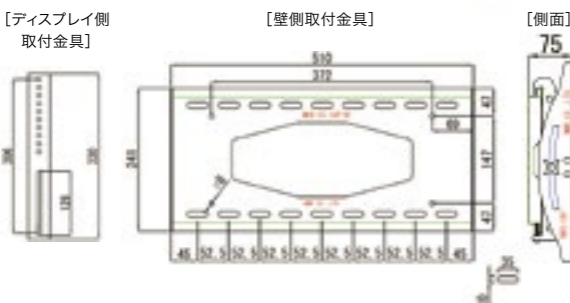

角度調整型壁掛け金具
(40~65インチ)

希望小売価格(税別) 20,000円

MKB-L4P

●外形寸法: 762(幅)×426(高さ)×75(奥行)mm
●重量: 4.9kg ●耐荷重: 75kg

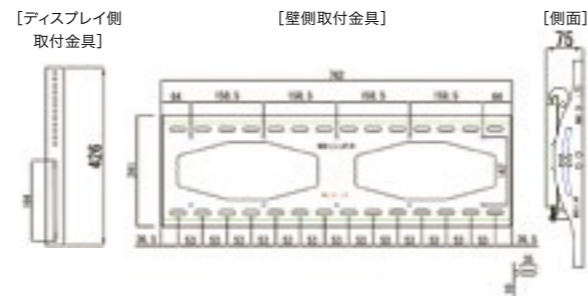

角度調整型壁掛け金具
(13~22インチ)

希望小売価格(税別) 7,000円

OCK-35

●外形寸法: 140(幅)×170(高さ)×60(奥行)mm
●重量: 0.78kg ●耐荷重: 20kg
●VESA: 75×75~100×100mm

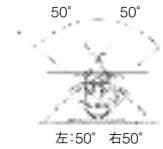
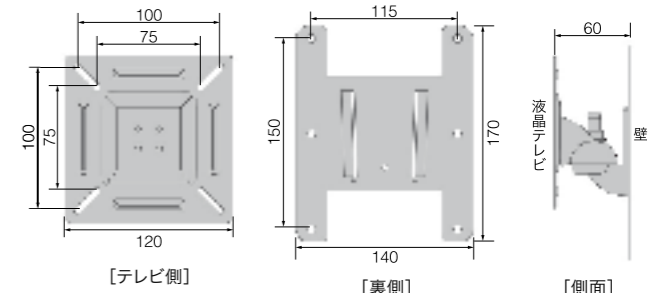

※角度調節範囲はモニターの大きさや壁面の状態によって制限される場合があります。

天吊りTVハンガー
(32インチまで対応)

オープン価格

MKB-32T

●外形寸法: 230(幅)×280(奥行)mm ●重量: 3kg ●耐荷重: 10kg ●VESA: 100×100、200×200mm (取付位置の調整は上下方向5段階可能) ●角度調整範囲: 左右45° 下45°

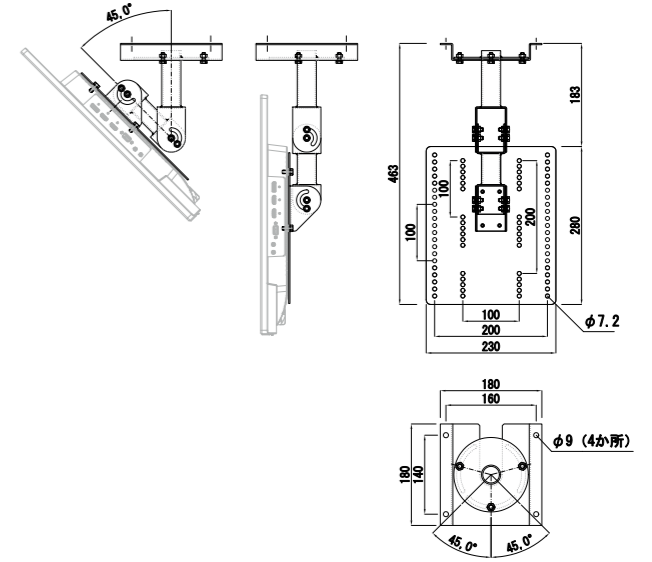

天吊りTVハンガー
(26~42インチ)

OCR-45T

●外形寸法: 260(幅)×260(奥行)mm ●パイプ内径: 45mm ●重量: 3.65kg、天井ベース1.2kg ●耐荷重: 45kg ●VESA: 200×100~200×200mm ●角度調整範囲: 下20° 5段階調整 / 5°間隔 (パイプを軸に360°回転)

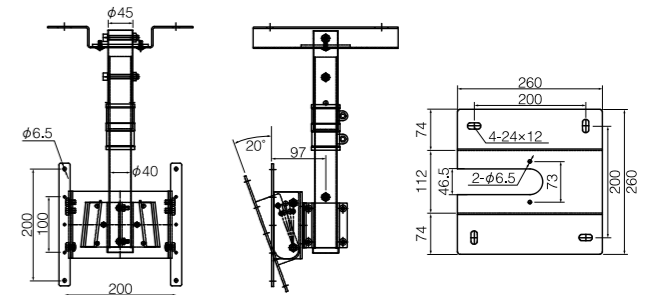

セット名	パイプ長さ	希望小売価格(税別)
パイプAセット	361~450mm	32,000円
パイプBセット	570~660mm	33,000円
パイプCセット	770~860mm	オープン価格
パイプDセット	1070~1160mm	オープン価格

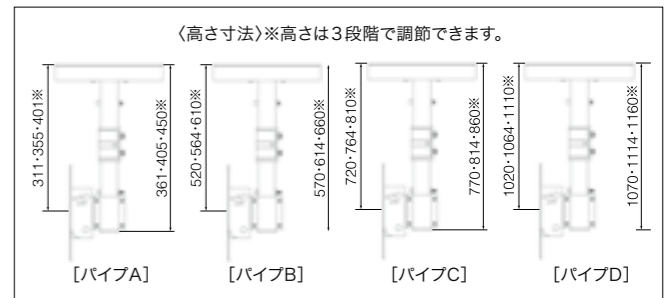

角度調整機能付 天吊り TVハンガー (13~24インチ)

OCR-75T

●外形寸法:178(幅)×300~1,100(高さ)×140(奥行)mm(※高さ=天井取り付け面~パイプ最低部の長さ) ●パイプ内径:φ35mm ●重量:1.7kg ●耐荷重:20kg(テレビモニター付属のスタンドを除く) ●VESA:75×75 100×100mm ●角度調整範囲:下35°、支柱を中心に360°回転

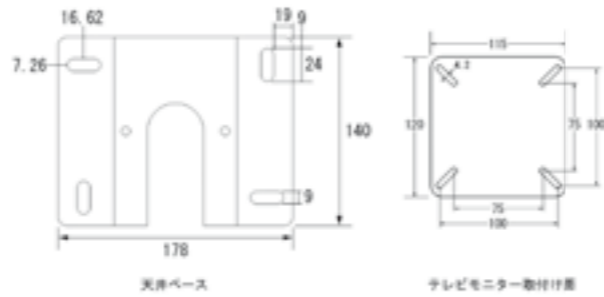

セット名	パイプ長さ	希望小売価格(税別)
パイプAセット	300, 350, 400mm	オープン価格
パイプBセット	500, 550, 600mm	オープン価格
パイプCセット	700, 750, 800mm	オープン価格
パイプDセット	1,000, 1,050, 1,100mm	オープン価格

角度調整機能付 天吊り TVハンガー (26~42インチ)

OCR-75TM

●外形寸法:178(幅)×300~1,100(高さ)×140(奥行)mm(※高さ=天井取り付け面~パイプ最低部の長さ) ●パイプ内径:φ35mm ●重量:1.9kg ●耐荷重:40kg(テレビモニター付属のスタンドを除く) ●VESA:75×75 100×100 200×200mm ●角度調整範囲:下35°、支柱を中心に360°回転

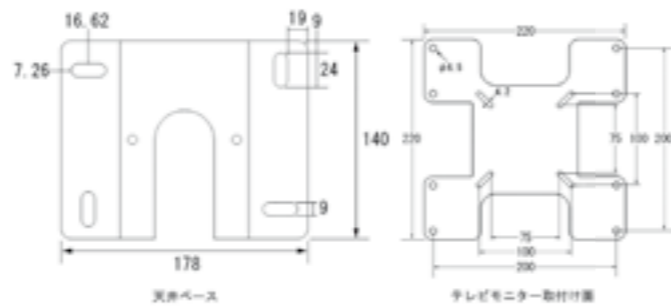

セット名	パイプ長さ	希望小売価格(税別)
パイプAセット	300, 350, 400mm	オープン価格
パイプBセット	500, 550, 600mm	オープン価格
パイプCセット	700, 750, 800mm	オープン価格
パイプDセット	1,000, 1,050, 1,100mm	オープン価格

天吊りTVハンガー (37~60インチ)

希望小売価格(税別) 55,000円 (本体のみ)

MKB-C2

●外形寸法:740(幅)×289~1,664(高さ)×260(奥行)mm(※高さ=天井取り付け面~パイプ最低部の長さ) ●取付可能寸法:100~670(幅)×100~450(高さ)mm ●重量:6.2kg ●耐荷重:80kg、(テレビモニター付属のスタンドを除く) ●調整角度範囲:下:25°、5°間隔/6段階
※パイプは別売りです。

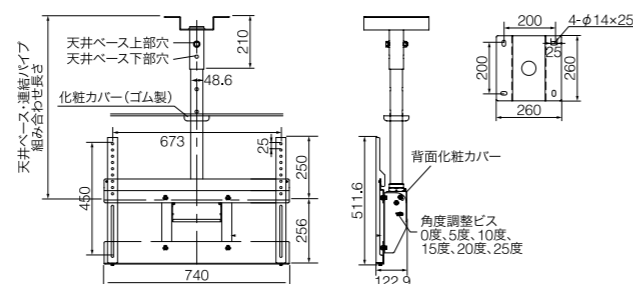

壁掛け金具 薄型アーム式 (23~43インチ)

オープン価格

MKB-SA2343

●外形寸法:225(幅)×247(高さ)×262(奥行)mm ●重量:2.3kg ●耐荷重:30kg(テレビモニター付属のスタンドを除く) ●VESA:100×100 200×100 200×200mm ●角度調整範囲:上下:±15°、左右:±50°(壁に当たるまで)、水平調整:±5°

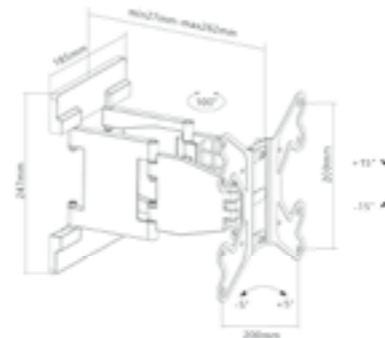

VESA変換プレート

オープン価格

MK-AT200-2

●外形寸法:220(幅)×220(高さ)×2.3(厚さ)mm ●重量:850g ●耐荷重:取付する商品に準じる為、設定していません。 ●VESA100×100mm から200×200mmに変換するプレートです。

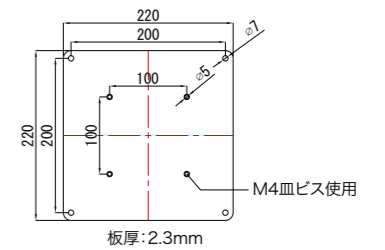

システムラック

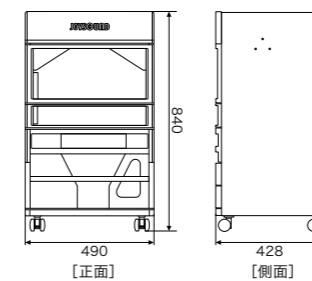

システムラック

希望小売価格(税別) 85,000円

JC-03

●セッションボックス(GB-10)収納可能 ●サブウーファー(型番:CSW-01)収納可能 ●外形寸法:490(幅)×840(高さ)×428(奥行)mm ●重量:約22.7kg ●付属品:転倒防止ワイヤー2本

【対応機種/コマンド】

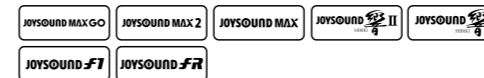

【対応機種/アンプ】

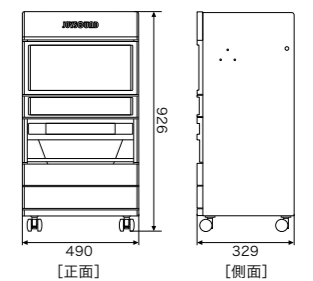
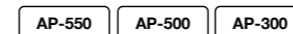

システムラック

希望小売価格(税別) 85,000円

JC-02

●セッションボックス(GB-10)収納可能 ●外形寸法:490(幅)×926(高さ)×329(奥行)mm ●重量:約24kg、各棚板15kg ●付属品:転倒防止ワイヤー2本

【対応機種/コマンド】



【対応機種/アンプ】



システムラック

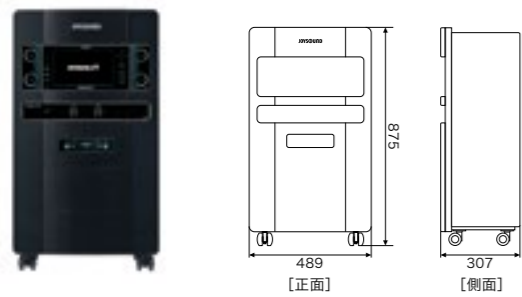

システムラック 生産終了

希望小売価格(税別) 85,000円

JC-01

●サウンドエフェクター(GB-1)収納可能 ●外形寸法:489(幅)×875(高さ)×307(奥行)mm(キャスター含む) ●重量:約25.5kg、各棚板15kg ●付属品:転倒防止ワイヤー2本

[対応機種/コマンド]

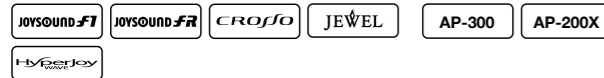

[対応機種/アンプ]

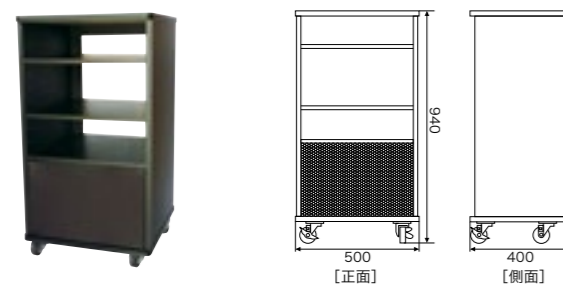

システムラック奥行薄型タイプ

希望小売価格(税別) 42,000円

MKB-R12

●電子目次本用スタンド取付可能 ●外形寸法:500(幅)×940(高さ)×400(奥行)mm(キャスター含む) ●耐荷重:80kg、各棚板15kg ●付属品:可動棚板2枚、固定棚板1枚、φ65キャスター(ストッパー付2個、ストッパー無2個)

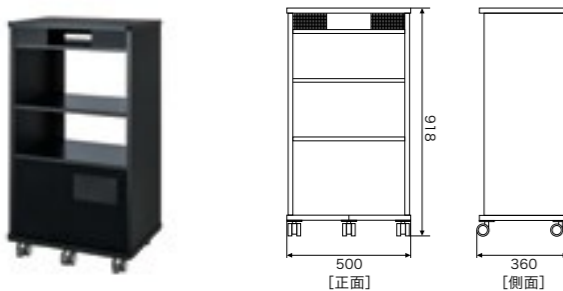

システムラック奥行薄型タイプ

希望小売価格(税別) 49,000円

MKB-R13S

●電子目次本用スタンド取付可能 ●外形寸法:500(幅)×918(高さ)×360(奥行)mm(キャスター含む) ●耐荷重:80kg、各棚板15kg ●付属品:可動棚板2枚、固定棚板1枚、双輪キャスター(ストッパー付3個、ストッパー無2個) ●サラネット付

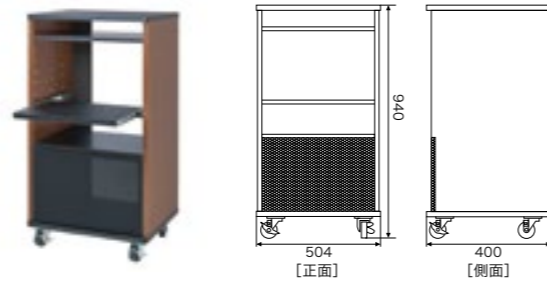

システムラック

オープン価格

MKB-R17ST

●外形寸法:504(幅)×940(高さ)×400(奥行)mm(キャスター含む) ●耐荷重:80kg、各棚板15kg ●付属品:可動棚板1枚、スライド棚板1枚、φ65キャスター(ストッパー付2個、ストッパー無2個)

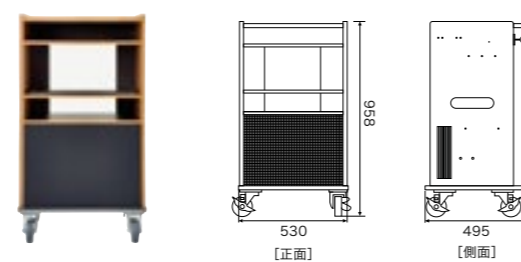

システムラック

オープン価格

MKB-F40

●外形寸法:530(幅)×958(高さ)×495(奥行)mm ●耐荷重:80kg、各棚板15kg ●付属品:φ100キャスター(ストッパー付2個、ストッパー無2個)、SP16スピーカー-L型固定金具左右各1個、可動棚板1枚

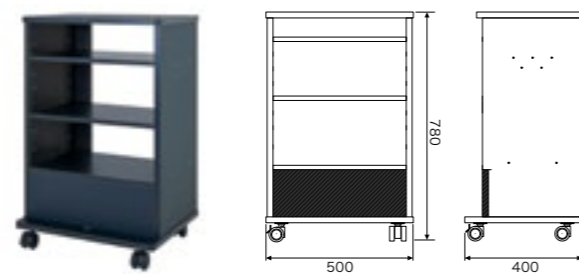

組立式木製ラック

希望小売価格(税別) 43,000円

MKB-R18

●電子目次本用スタンド取付可能 ●外形寸法:500(幅)×780(高さ)×400(奥行)mm(キャスター含む) ●耐荷重:80kg、各棚板15kg ●付属品:可動棚板2枚、固定棚板1枚、φ50キャスター(ストッパー付2個、ストッパー無2個)

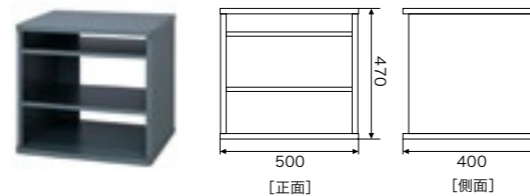

組み立て簡単奥行薄型タイプ

希望小売価格(税別) 24,000円

MKB-CR30

●外形寸法:500(幅)×470(高さ)×400(奥行)mm ●耐荷重:80kg、各棚板15kg ●付属品:可動棚板2枚

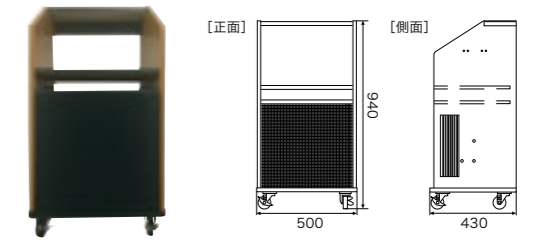

JS-FWP用ラック

オープン価格

MKB-F02/MKB-F02W

●外形寸法:500(幅)×940(高さ)×430(奥行)mm(キャスター含む) ●重量:約25kg ●耐荷重:15kg ●付属品:φ65キャスター(ストッパー付2個、ストッパー無2個)、SP800スピーカー固定金具(左右L型形状2個、背面Z型形状1個) ※写真は「MKB-F02」となります。

壁掛金具

キョクナビ用壁掛け金具

オープン価格

JR-PWMB01

●外形寸法:303(幅)×165(高さ)×173(奥行)mm ●重量:約650g ●使用方法:壁掛け兼用 ●対応機種:JR-P2000、JR-P1000、JR-500、JR-300 ●付属品:壁掛け取付用ネジ、クレードル固定用ネジ

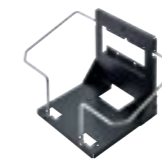

ワイヤレスマイク充電器用壁掛金具

オープン価格

MK-WJ1

●外形寸法:150(幅)×52(高さ)×75(奥行)mm ●重量:約231g ●付属品:壁掛け取付用ネジ



演出照明機器



10Wハイパワー LEDエコピンスポット

オープン価格

NLE-9652K/W

●ランプ:LED10W/5000K/Ra 80、寿命25,000時間(メーカースペック)付 ●レンズ:D60(F100)・D25ロッドレンズ ●外形寸法:152(幅)×192(高さ)×178(奥行)mm ●重量:1.2kg ●仕上色:ブラック/ホワイト ●電源コード:0.7m平行プラグ付 ●付属品:取付台(NRS-1507k)、専用カッターセット(2枚)※調光はできません。



[装着イメージ]

自動カラーホイール

オープン価格

NRS-1673K/W

●カラー:3色(BYR) ●重量:0.3kg ●動作:定速2/2.4回転(50/60Hz) ●電源コード:0.3m平行プラグ付 ●対応機種:NLE-9652K/W・NLE-9662K/W



ライティングレール式 10Wハイパワー LEDエコピンスポット

オープン価格

NLE-9662K/W

●ランプ:LED10W/5000K/Ra 80、寿命25,000時間(メーカースペック)付 ●レンズ:D60(F100)・D25ロッドレンズ ●外形寸法:152(幅)×223(高さ)×178(奥行)mm ●重量:1.1kg ●仕上色:ブラック/ホワイト ●電源:ライティングプラグ付 ●付属品:防落ワイヤー、専用カッターセット(2枚)※調光はできません。



65Wピンスポット自動カラーホイール付

希望小売価格(税別) 35,800円

NHP-5561P

●ランプ:ハロゲン球JDR110V65W LN/KUV-H(E-11)寿命1,500時間(NRS-1217U)付 ●レンズ:D76平凸レンズ ●外形寸法:155(幅)×218(高さ)×245(奥行)mm ●重量:1.1kg ●仕上色:アイボリー ●動作:カラーホイール回転(定速)1分間2.0/2.4回転(50/60Hz) ●電源コード:0.4m平行プラグ付 ●付属品:取付台(NRS-1505W) 小円カッター(NRS-1813)



吊下角鏡ミラーボール(定速式)

希望小売価格(税別) 33,000円

NMB-3202P

●外径寸法:φ203,370(高さ)mm ●重量:1.6kg ●動作:定速1分間 1.0/1.2回転(50/60Hz) φ407以上 0.8/1.0回転(50/60Hz) ●電源コード:0.3m 直結線



吊下半円丸鏡ミラーボール(定速式)

希望小売価格(税別) 44,000円

NMB-3274M

●外径寸法:φ310,250(高さ)mm ●重量:2.1kg ●動作:定速 1分間 1.0/1.2回転(50/60Hz) ●電源コード:0.3m 直結線



ライティングレール式ミラーボール(丸鏡・定速式)

希望小売価格(税別) 52,000円

NMB-3322P

●外径寸法:φ203,320(高さ)mm ●重量:1.4kg ●動作:定速1分間 1.0/1.2回転(50/60Hz) ●電源:ライティングプラグ付 ●付属品:防落ワイヤー



LEDカラーボール

オープン価格

WLP-E617

●LED:10W,寿命25,000時間 ●カラー:RGBW 4in1 ●外形寸法:220(幅)×178.5(高さ)×220(奥行)mm ●重量:2kg



演出調光器 リズム3

希望小売価格(税別) 96,800円

NLC-8660

●外形寸法:250(幅)×70(高さ)×170(深さ)mm ●重量:2kg ●仕上色:ブラック ●入力:1φ2W AC100V 50/60Hz(外部に20Aブレーカーを設けて下さい。)
●出力:自動調光・客席 500W以下 1回路、音楽信号有・電源ON 500W以下 2回路 ●付属品:音楽信号接続コード・分岐プラグ



LEDマジックボール

オープン価格

SMB-12

●電源:DC15V 3A ACアダプター ●LED数:R/G/B 各3 ピンク2/白1 計12 ●LED仕様:3W×12個(サイドスポット含) ●発色数:赤・緑・青・ピンク・白 5色 ●外形寸法:φ200,238(幅)×165(高さ)×247(奥行)mm ●重量:1.43kg ●付属品:専用回転式ブラケット、RCA2股ピンコード



RIDMIXモジュールセット

オープン価格

XA-MD01

●電源:DC12V 5A(モジュール4個ごとに1個使用) ●外形寸法:220(幅)×400(高さ)×65(奥行)mm ●重量:約3kg ●消費電力:最低:1.35W、最大:48W ●出力(モジュールセット×4個):最低:12V 0.11A、最大:12V 4A(白=赤+青+緑)
※ご利用の際はコントローラーXA-RM01(別売)が必要となります。



RIDMIXコントローラー

オープン価格

XA-RM01

●電源:DC12V 1A ●消費電力:最大:6W ●出力:12V 0.5A

販促品

Promotional Items

≫ 45 JOYSOUND MAX GO 販促品

≫ 47 JOYSOUND MAX2・JOYSOUND MAX・JOYSOUND 響 販促品

≫ 48 JOYSOUND FESTA2・JOYSOUND WAGON2・JOYSOUND 販促品

≫ 51 カタログ・チラシ



JOYSOUND MAX GO 導入店ポスター<1P>

型番	H-380
商品コード	11392140

※サイズ:B2



JOYSOUND MAX GO ハイレゾカラオケポスター<1P>

型番	H-381
商品コード	11392150

※サイズ:B2



JOYSOUND MAX GO アリーナサウンドポスター<1P>

型番	H-382
商品コード	11392160

※サイズ:B2



JOYSOUND MAX GO フロント用ミニのぼり<1P>

型番	H-1169
商品コード	11392240
希望小売価格(税別)	1,500円



JOYSOUND MAX GO ボックスティッシュ<60P>

型番	H-683
商品コード	11392250
希望小売価格(税別)	8,000円



JOYSOUND MAX GO ポケットティッシュ<500P>

型番	H-684
商品コード	11392260
希望小売価格(税別)	5,000円



JOYSOUND MAX GO みるハコポスター<1P>

型番	H-383
商品コード	11392170

※サイズ:B2



JOYSOUND MAX GO 導入店のぼり<1P>

型番	H-1164
商品コード	11392180
希望小売価格(税別)	2,000円



JOYSOUND MAX GO ハイレゾカラオケのぼり<1P>

型番	H-1165
商品コード	11392190
希望小売価格(税別)	2,000円



みるハコRecTVポスター<1P>

型番	H-384
商品コード	11401260

※サイズ:B2



みるハコRecTVのぼり<1P>

型番	H-1170
商品コード	11401350
希望小売価格(税別)	2,000円



ハイレゾカラオケプレート<1P>

型番	H-470
商品コード	11401340
希望小売価格(税別)	3,500円

JOYSOUND認定ハイレゾカラオケルーム設置店専用
※コマダ(JS-F5/JS-FX2)、アンプ(AP-550/AP-500 (BL/RD)、スピーカー(CS-H03/CS-H02/CS-H01)の3点セット導入ルームが対象



JOYSOUND MAX GO アリーナサウンドのぼり<1P>

型番	H-1166
商品コード	11392200
希望小売価格(税別)	2,000円



JOYSOUND MAX GO みるハコのぼり<1P>

型番	H-1167
商品コード	11392210
希望小売価格(税別)	2,000円



JOYSOUND MAX GO フロント用立体パネル<1P>

型番	H-467
商品コード	11392230
希望小売価格(税別)	3,000円



JOYSOUND MAX GO ドアPOP<1P>

型番	H-469
商品コード	11401330
希望小売価格(税別)	1,200円



JOYSOUND MAX GO 階段ステッカー

型番	H-468
商品コード	11401320
希望小売価格(税別)	4,500円

【両面印刷】※「裏面」が粘着面となります。入口等、ガラス張りの壁に貼る際に両面掲出できます。



みるハコ階段ステッカー<10P>

型番	H-471
商品コード	11402140
希望小売価格(税別)	4,500円

【片面印刷】※裏面はデザイン無しの粘着面となります。

JOYSOUND MAX2 販促品



アリーナサウンド
ポスター<1P>

型番	H-375
商品コード	11733630



アリーナサウンド
(+シネマ)ポスター<1P>

型番	H-377
商品コード	11390840



キョクナビアプリ
(ムービー送信)ポスター<1P>

型番	H-378
商品コード	11390850

※サイズ:B2



JOYSOUND Free
Wi-Fiポスター<1P>

型番	H-379
商品コード	11390260

※サイズ:B2



アリーナサウンド
のぼり<1P>

型番	H-1163
商品コード	11733620
希望小売価格(税別)	2,000円



キョクナビアプリ
三角POP<1P>

型番	H-465
商品コード	11391770

※サイズ:H210×W100×D100mm

JOYSOUND MAX 販促品



JOYSOUND Free
Wi-Fi 三角POP<1P>

型番	H-466
商品コード	11390270

※サイズ:H210×W100×D100mm



GB-10操作ガイド<1P>

型番	H-562
商品コード	11561740
希望小売価格(税別)	500円



キョクナビ(JR-500)
操作ガイド<1P>

型番	H-592
商品コード	11690400
希望小売価格(税別)	500円

JOYSOUND 響 販促品

JOYSOUND FESTA2 販促品



JOYSOUND FESTA2
操作ガイド<1P>

型番	H-594
商品コード	11469260
希望小売価格(税別)	1,520円

JOYSOUND WAGON2 販促品



JOYSOUND WAGON2
操作ガイド<1P>

型番	H-593
商品コード	11469230
希望小売価格(税別)	600円

JOYSOUND 販促品



JOYSOUNDのぼり
<1P>

型番	H-1132
商品コード	11521630
希望小売価格(税別)	2,000円



JOYSOUND
カラオケのぼり<1P>

型番	H-1133
商品コード	11521640
希望小売価格(税別)	2,000円



KARAOKEのぼり<1P>

型番	H-1161
商品コード	11551120
希望小売価格(税別)	2,000円



JOYSOUND
曲数No.1のぼり<1P>

型番	H-1162
商品コード	11733290
希望小売価格(税別)	2,000円



宴会予約のぼり<1P>

型番	H-1145
商品コード	11521760
希望小売価格(税別)	2,000円



宴会承りますポスター<1P>

型番	H-385
商品コード	11402150

※サイズ:B2



カメラ(EZDHB-USB) POP<1P>

型番	H-457
商品コード	11561620
希望小売価格(税別)	600円



JOYSOUND 持ち歌手帳<50P>

型番	H-675
商品コード	11527350
希望小売価格(税別)	9,000円



JOYSOUND ボールペン<100P>

型番	H-817
商品コード	11512100
希望小売価格(税別)	7,800円

※仕入れ時期により、外観・色の組み合わせ等に違いが発生する可能性があります。



L字パネル<1P>

型番	H-455
商品コード	11561580
希望小売価格(税別)	3,500円



JSのぼり用ポールC<5P>

型番	H-852
商品コード	11516030
希望小売価格(税別)	7,500円

●外形寸法:3,000mm、縮長:1,061mm、横棒:850(長さ)mm

ウイルス対策告知 販促品



JOYSOUND カラオケチケット小<100P>

型番	H-156
商品コード	11551920
希望小売価格(税別)	25,000円

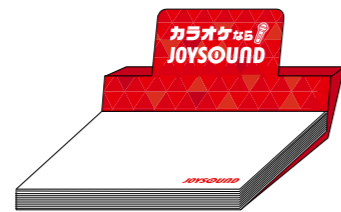

JOYSOUNDメモ帳<50P>

型番	H-682
商品コード	11711890
希望小売価格(税別)	7,000円



JOYSOUND ネックストラップ<10P>

型番	H-946
商品コード	11527210
希望小売価格(税別)	5,000円



ウイルス対策強化中 ステッカー<10P>

型番	H-471
商品コード	11391350
希望小売価格(税別)	450円



ウイルス対策強化中のぼり<1P>

型番	H-1171
商品コード	11391360
希望小売価格(税別)	800円

JOYSOUND MAX GO 追加販促品

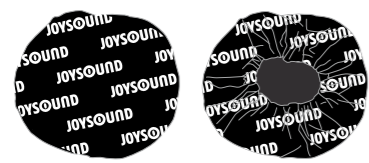

JOYSOUNDマイクカバー (1セット2個入り)<200P>

型番	H-585
商品コード	11555000
希望小売価格(税別)	30,000円



JOYSOUND ボトルネック<100P>

型番	H-678
商品コード	11551080
希望小売価格(税別)	10,000円



JOYSOUNDルーペ<50P>

型番	H-677
商品コード	11563790
希望小売価格(税別)	6,500円



JOYSOUND MAX GO 分析採点AIのぼり

型番	H-1172
商品コード	11403330



**JOYSOUND MAX GO
カタログ〈20P〉**

型番	H-252
商品コード	11392080



**JOYSOUND MAX GO
チラシ〈100P〉**

型番	H-168
商品コード	11392120



**JOYSOUND 響II
カタログ〈20P〉**

型番	H-253
商品コード	11392090



健康王国カタログ〈20P〉

型番	H-250
商品コード	11469270



**健康王国チラシ
(簡易版カタログ)〈100P〉**

型番	H-167
商品コード	11690220

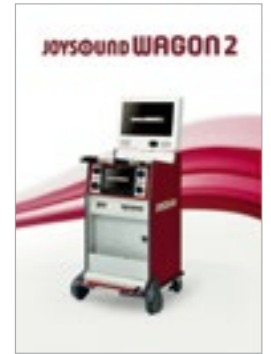

**JOYSOUND WAGON2
カタログ〈20P〉**

型番	H-249
商品コード	11469240



**JOYSOUND 響II
チラシ〈100P〉**

型番	H-169
商品コード	11392130



**JOYPadキョクナビ
(JR-P2000)カタログ〈20P〉**

型番	H-246
商品コード	11560830



**JOYPadキョクナビ
(JR-P2000)チラシ〈200P〉**

型番	H-162
商品コード	11560850



**JOYSOUND WAGON2
チラシ〈50P〉**

型番	H-166
商品コード	11469250



**プロダクトラインナップ
カタログ〈50P〉**

型番	H-251
商品コード	11552050

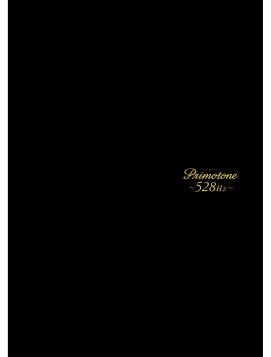

**Primotone カタログ
マホガニー528Hzモデル〈1P〉**

型番	H-154
商品コード	11551890



**キョクナビ (JR-500)
カタログ〈50P〉**

型番	H-248
商品コード	11713810



**健康王国DXカタログ
〈20P〉**

型番	H-254
商品コード	11471360



**JOYSOUND FESTA2
カタログ〈50P〉**

型番	H-251
商品コード	11469280



**Primotone カタログ
サクラモデル〈1P〉**

型番	H-245
商品コード	11553700



**健康王国DXチラシ
(簡易版カタログ)〈100P〉**

型番	H-171
商品コード	11406120

その他サービス

Other Service

- ▶▶ 54 DF-2 パーソナル空間向け小型空気清浄機
- ▶▶ 55 Primotone SAKURA MODEL / JOYBEAT
- ▶▶ 56 自動精算機 / ちゅうもんくん

DF-2 パーソナル空間向け小型空気清浄機



「飛沫を吸引する」という新しい発想の小型空気清浄機
空気中に漂うマイクロ飛沫をすばやく吸引し、クリーンな環境に。

- ブラザー独自設計のWファンで会話の飛沫をパワフルに吸引!
- パーソナル空間、対面空間に特化した小型空気清浄機



Before 従来の課題

据え置き型では会話の飛沫を防ぎきれない

据え置き型の空気清浄機は、汚れた空気を下から吸い込み、フィルターを通してキレイな空気を上から吐き出すことで、部屋全体を浄化します。広い空間を浄化できる一方、対面コミュニケーションで発生するマイクロ飛沫をすばやく除去することが難しい場合もあります。



After 「DF-2」が解決

人のすぐそばで、すばやく飛沫を吸引&浄化

DF-2は、人と人が会話するパーソナル空間に絞ることで、空間全体の空気を循環させるよりも圧倒的に速く、クリーンで安心な環境を作ります。ダブルファンが生み出す強力な吸引力で、従来の空気清浄機とは異なるダウンフロー気流によって、マイクロ飛沫をすばやく除去します。



静電HEPAフィルター採用。
0.3ミクロンの微粒子も除去します。

0.3ミクロンを超える微粒子を99.97%除去できるU形状の静電HEPAフィルターの採用で、広範囲に浮遊する小さな飛沫を除去します。



一般的な不織布マスク性能3μm以上

DF-2 静電HEPAフィルター性能
0.3μm以上

除去率
99.97%



※ 静電HEPAフィルター性能は、DOE STD-3020-97に基づいています。
※ 微粒子の除去率はフィルターの性能であり、本製品でどの程度除去できるかは、設置環境等の諸条件により異なります。
※ 一般的な不織布マスク性能は、ウィルス透過率(VFE試験: ASTM F2101に準じた試験)によるフィルター評価に基づいています。

● 娯楽施設、飲食店、会議室など、様々なシーンでご活用いただけます。



※ 飛沫は、空気中に漂うマイクロ飛沫を指します。 ※ 飛沫の中で、空気中に漂う4ミクロン以下の飛沫核をマイクロ飛沫と呼びます。
※ 本製品は人と人の間に設置してのご使用を推奨しています。 ※ 本製品使用時にも、マスク着用などの感染対策を推奨しております。

プリモトーン
Primotone
SAKURA MODEL

純日本製。
心と体を整える、癒しの音色
528Hzで奏でるオルゴール。

オルゴールの心臓部ともいえる櫛歯。
Primotone SAKURA MODELは、職人が熟練の技で1本1本研磨し
528Hzの音を奏できるように調律した特別な櫛歯を使用。
日本を象徴する「サクラ」と縁起の良い幸せの木と謂れている
「槐(えんじゅ)」を使用した、伝統工法の木組みで仕上がった筐体。
心身を安静モードに導き、ストレス軽減にも役立つといわれる
528Hzのフルコーラス生演奏が癒しのひとときをお届けします。

槐の木は「延寿(長生き)」「縁授(縁を授かる)」などの漢字を使って表すこともあり、長寿や良縁に恵まれる幸せの木として親しまれています。
Primotone SAKURA MODELは、国産木材を使用し国内で製造・組み立てを行った日本製です。

● **楽曲はクラシックベスト150曲を搭載。曲の追加も可能。**

クラシック150曲入りの専用SDカードが付属しています。さらに、「ダウンロード用SDカード(50曲)」(別売)を使用して、プリモトーンのオフィシャルホームページより、1,000曲以上あるお好みのジャンルの中から好きな楽曲をSDカード1枚ごとに最大50曲まで追加することが出来ます。「ダウンロード用SDカード(50曲)」(別売)を使用して何曲でも楽曲を追加することが可能です。

※1曲の追加でも別売のダウンロード用SDカード(50曲)が必要となります。※一度ダウンロードした楽曲は削除できません。
※パソコン専用アプリ(Primotoneダウンローダー)(無料)が必要となります。詳しくは <http://primotone-music.com/index.htm> をご覧ください。

● **楽曲1,000曲以上搭載した法人様専用「Bizタイプ」もございます。** ※お取り扱いのない販売店もございます。詳しくはサポートデスクまでお問い合わせください。

主な仕様	●外形寸法：(蓋を閉じた状態)304(幅)×152(高さ)×210mm(奥行) ●重量：約3.9kg ●櫛歯：40弁(528Hz仕様) ●演奏機能：再生/一時停止/ジャンル再生/ランダム再生/1曲リピート再生/テンポ調整/音量調整 ●その他機能：アラーム機能/オフタイマー機能/時報機能
希望小売価格	¥298,000(税別)

※1 パソコン専用アプリ「Primotoneダウンローダー」(無料)が必要となります。

※著作権の利用手続きについて
店舗などの業務用途でPrimotoneをご利用頂く場合は、一般社団法人日本音楽著作権協会(JASRAC)などの著作権者に対する利用許諾契約手続きが必要となります。JASRACの管理楽曲を利用する場合は、右記へお問い合わせください。お問い合わせ先：一般社団法人日本音楽著作権協会(JASRAC) 〒151-8540 東京都渋谷区上原3-6-2 TEL(03)3481-2121

お問合せ先：
プリモトーンサポートデスクフリーダイヤル
TEL.0120-072-270 | <http://primotone-music.com/>

製造・販売元 **株式会社エクシング**
販売・企画 **株式会社 テイチクエンタテインメント**
製造協力 **日本電産サンキョー株式会社**



自動精算機

3大効果!

- ① **フロント業務改善!**
- ② **トラブル抑止!**
- ③ **利用客の満足度向上!**

「自動精算機」導入メリット

● 少人数オペレーション補完

人材不足対策
ピークタイムフロント滞留緩和
開店・閉店の準備金管理業務削減

● 釣銭の渡し間違い防止

現金接触機会の軽減
違算金解消

● 混雑時のスムーズ精算

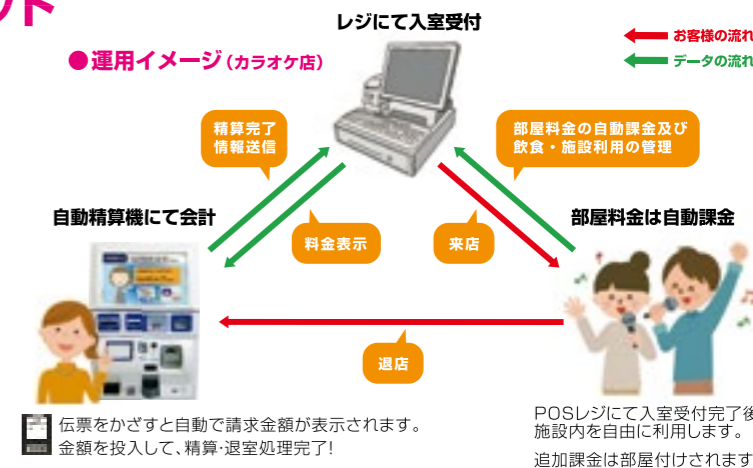

JOYBEAT 映像エクササイズプログラム「ジョイビート」

<http://www.joybeat.jp/>

JOYBEATは、気軽に楽しく続けられる新しい健康づくりの場を実現する、映像エクササイズプログラムです。

- わかりやすく楽しい3D映像プログラム
- バラエティ豊富な運動コンテンツ
- ヒット曲に合わせて動く、新たな運動の楽しみ方
- 6,000以上のプログラム



おすすめプログラム

JOY★リズム
[からだシェイプ]



JOY★リズム
[ボディフレッシュ]



スピリチュアル
ヨーガ



JOY★リズム
plus



JOY★リズム
plus [コンバット]



目的別バラエティ
プログラム



JOY★リズム
[カラオケ元気体操]



椅子で楽しむ歌謡
エクササイズ



脳とからだの
トレーニングplus



ベーシックプログラム

- 癒しのヨーガ
- 肩こり・腰痛のためのヨーガ
- からだほぐし
- ストレッチ
- コアエクササイズ[入門]
- やさしい太極拳
- 格闘エクササイズ[入門]
- エアロビクス[入門]
- ステップエクササイズ[入門]
- サーキットトレーニング
- パーベリエクササイズ[入門]

ちゅうもんぐん

セルフオーダーシステム「ちゅうもんぐん」

3大効果!

- ① **出数アップ!**
- ② **業務効率アップ!**
- ③ **顧客満足度アップ!**

「ちゅうもんぐん」導入メリット

- ピーク時のオーダー受付待ちのロス無くすことにより販売機会を逃さず、売上アップにつながります。
- インターホンが繋がらない、聞こえないなどの問題が解消され、接客サービスの向上を図れます。
- オーダーミス、フロント業務効率を改善し、コストダウン+生産性アップを同時に実現します。

※ 指定 POS メーカーとの提携商品です。
※ POS でオーダリングから販売管理まで一元管理しているため、「ちゅうもんぐん」のみの単品販売はしていません。

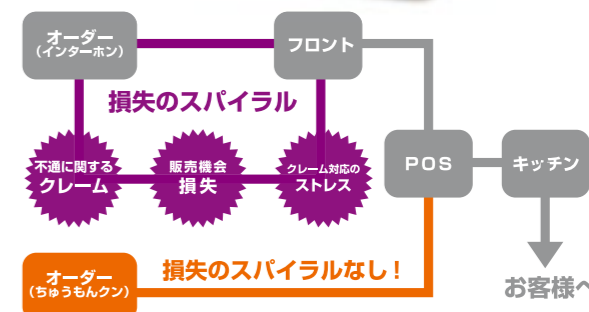

自動精算機・ちゅうもんぐんのお問合せ先: **TEL.03-6848-5014**

● コマンド/ナビゲーションシリーズ 対応表

ナビ	アクセス ポイント	コマンド									
		JS-FX5	JS-FX2	JS-FX	JS-NX2	JS-NX	JS-F1v JS-F1	JS-FRv JS-FR	JS-WX	JS-H1W	JS-NXW
JR-P2000	WLAP-2 ^{*3}	◎	◎	◎	◎	◎	◎	◎		◎	
JR-P1000	WLAP-2 ^{*3}		◎	◎		◎	◎	◎			
JR-550	WLAP-2 ^{*3} WLAP-1 ^{*2}	◎	◎	◎	◎	◎	◎	◎			◎
JR-500	WLAP-2 ^{*3} WLAP-1 ^{*2}	◎	◎	◎	◎	◎	◎	◎			◎
JR-300(BK)	WLAP-2 ^{*3}		◎	◎	◎	◎	◎	◎	◎		
	WLAP-1 ^{*2}		◎	◎	◎	◎	◎	◎	◎		
JR-300(BK)	CG-WLR GNXW		◎	◎	◎	◎	◎	◎			
JR-300	CG-WLR 300NM		◎	◎	◎	◎	◎	◎			
	CG-WLB ARGS										
	GW-AP 54SP										
	GW-AP ^{*1} 11SP										

◎:対応 ○:機種設定変更が必要 なし:非対応

● アクセスポイント機種一覧



*1: 赤シールが貼られていないものは一部使用できない場合があります。

*2: WLAP-1機種設定 JS-FX5・JS-FX2・JS-FX・JS-NX2・JS-NX&{JR-500, JR-300}⇒[0]/JS-F1/F1v・JS-FR/FRv・JS-WFR&{JR-500, JR-300}⇒[0]

JS-WX&{JR-300, JR-200X}⇒[0]/XJ-J1・JS-W1/W1N&{JR-300}⇒[1]/BJ-S1・BJ-P1&{JR-300}⇒[1] 詳しくはWLAP-1の取扱説明書をご覧ください。

*3: WLAP-2機種設定 JS-FX5・JS-FX2・JS-FX・JS-NX2・JS-NX&{JR-P2000, JR-P1000, JR-500, JR-300}⇒[0]/JS-F1/F1v・JS-FR/FRv・JS-WFR&{JR-P2000, JR-P1000, JR-500, JR-300}⇒[0]

JS-WX&{JR-300, JR-200X}⇒[0]/XJ-J1・JS-W1/W1N&{JR-300}⇒[1]/BJ-S1・BJ-P1&{JR-300}⇒[1] 詳しくはWLAP-2の取扱説明書をご覧ください。

● コマンド/ナビゲーションシリーズ 対応表

ナビ	アクセス ポイント	JS-WFR	BJ-S1	BJ-P1
		◎		
		◎		
			○	○
		◎	○	○
			○	○
		◎	◎	◎
			◎	◎

ナビ	アクセス ポイント	コマンド		
		UGA-N10	UGA-N10L UGA-N10L(S)	LKS-01W LKS-01L
	WLAP-2	○	○	○
JR-300(BK)	WLAP-1	○	○	○
JR-300	WLAN-APB3	○	○	○
	WLAN-APB2	○	○	○
	WLAN-APB1	○	○	○

◎:対応 ○:オプション機器が必要 なし:非対応

● アクセスポイント機種一覧



● ブルートゥースオプション機器

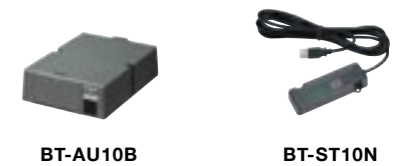

● マイク／レーザー&充電器&電池 対応表

		赤外線マイク								小電力マイク		
		4ch切換タイプ	4ch切換タイプ	4ch切換タイプ	4ch切換タイプ	8ch切換タイプ	A/B切換タイプ	A/B切換タイプ	30ch切換タイプ	30ch切換タイプ	30ch切換タイプ	
		WM-630	WM-620	WM-610	WM-700*1	WM-100*1	WM-950	WM-600*2	WM-870	WM-860	WM-850*2	
レーザー	赤外線	WT-6200	○	○	○	○	▲*5	○	○			
		WT-6000	○	○	○	○	▲*5	○	○			
		WT-1000*1	○*3	○*3	○*3	○*3	○*3	○*3	○*4			
		WT-9600*1	○	○	○	○	▲*5	○	○			
		WT-9500N*1	○	○	○	○	▲*5	○	○			
	WT-4000N*1	○	○	○	○	▲*5		○				
	小電力	WT-8700							○	○	○*6	
		WT-8600*1							○	○	○*6	
		WT-8500*1							○	○	○	
充電器	赤外線	セット MC-100*1 AC-MC1*1	○	○	○	○	○	○				
		MC-950MKII*1	○	○	○	○	○	○				
		MC-950*1	○	○	○	○	○	○				
		MC-330*1	○	○	○	○	○	○				
		セット MC-500L*1 MC-500R*1 AC-500*1 MH-500*1	○	○	○	○	○	○				
	小電力	MC-860*1								○(専用)		
		セット MC-800L*1 MC-800R*1 AC-800*1 MH-800*1									○	
		共通 MCH-01	○	○	○	○	○	○				
		MCH-01+スぺーサー							○*7	○*7	○*7	
電池	WM-620/610/860/870用バッテリー	○	○	○					○	○		
	PAWM100 WM-100用バッテリー(販売終了)*1							○(専用)				
	PAW4600S WM-700用バッテリー							○	○			
	PAW1000 WM-850用バッテリー(販売終了)*1									○		
	PAW8600 WM-860用バッテリー(販売終了)*1								○			

● レーザー／受光部&小電力アンテナ 対応表

		受光部/小電力アンテナ																	
		赤外線						小電力											
		プラズマ対応センサー						プラズマ非対応センサー			セット		セット						
		WS-H5 (5m)	WS-H10 (10m)	WS-H15 (15m)	WS-100 (5/10m)	WS-P5 (5m)	WS-P10 (10m)	WS-P15 (15m)	WS-N5 (5m)	WS-N10 (10m)	WS-N15 (15m)	11782580 PAK256	11782570 PAK255	11782590 PAK257	11785290 PAK8612	11785300 PAK8613	11818940	11818950	
		アンテナ	ダウン コンバータ	接続ケーブル	アンテナ	アンテナ 延長ケーブル	WT-8700用 アンテナ	WT-8700用 アンテナ 延長ケーブル											
レーザー	赤外線	WT-6200	◎(付属)	◎(付属)	◎(OP)														
		WT-6000	◎(付属)	◎(付属)	◎(OP)														
		WT-1000	○	○	○	◎(付属)													
		WT-9600	▲*8	▲*8	▲*8	◎(付属)	◎(付属)	◎(OP)											
		WT-4000	▲*9	▲*9	▲*9				◎(付属)	◎(付属)	◎(OP)								
小電力	WT-8700																	◎(2セット付属)	
	WT-8600																	◎(2セット付属)	
	WT-8500																	◎(2セット付属)	

◎:純正 ○:対応 ▲:一部対応 なし:非対応

*1:販売終了商品となります。 *2:販売・修理終了商品となります。 *3:プラズマ対応マイクをご使用の場合はレーザーのチャンネルを「1」「2」にしてご使用ください。 *4:WT-1000の場合、レーザーのチャンネルを「7」「8」にしてご使用ください。 *5:WM-100の「3」~「6」チャンネルは使用不可となります。 *6:WM-850をご使用される場合、レーザー側のトン番号を「02」に設定してご使用ください。 *7:小電力マイクを充電する際は、充電器「MCH-01」にオプション品「MCH-SP01(スぺーサー)」を取り付けることで使用頂けます。 *8:別売りの「4MHz用変換コネクタ」をご使用ください。4MHz用変換コネクタ商品コード:11718050 受光センサーに付属している「2MHz用変換ケーブル」をご使用ください。また、WT-1000接続時のセンサーはWT-1000付属のWS-100センサーと混在せず、同一センサーでの使用をお願いいたします。 *9:受光センサーに付属している「2MHz用変換ケーブル」をご使用ください。付属:レーザーに付属されているセンサー及びアンテナになります。 OP:オプション商品になります。

● 赤外線マイクロホン／赤外線レーザー 対応表

		赤外線マイクロホン													
		IM-72	IM-73	IM-71A・B	AT-CLM 900T	AT-CLM 990T	AT-CLM701 T/A・B	AT-CLM701 TS/A・B	AT-CLM771 T/A・B	AT-CLM 700TS/A・B	AT-CLM 770TS/A・B	AT-LM 7000TX AT-CLM 7000TSX	AT-CLM 7700TX AT-CLM 7700TSX	AT-CLM 9000TX	AT-CLM 9000PRO
赤外線 レーザー	IS-72R	◎		○	○		○	○		○		○		○	○
	IS-73R		◎			○		○		○			○	○	○
	IS-71R	○		◎	○		○	○		○		○		○	○
	AT-CR999	○	○		◎	◎	○	○	○	○	○	○	○	○	○
	AT-CR701	○		○	○		◎	◎		◎		○		○	○
	AT-CR771		○						◎		◎		○	○	○
	AT-CR7000	○	○	○	○	○	○	○	○	◎	◎	◎	◎	○	○
	AT-CR9000	○	○	○	○	○	○	○	○	○	○	○	○	◎	◎

*AT-CR999の○印は、トーン検出をOFFに設定してください。

● ワイヤレスマイク／ワイヤレスレーザー 対応表

		ワイヤレスマイクロホン						
		ATW-T62a	ATW-TS62a	ATW-T700BP	AT-CLM700BP	ATW-T63	ATW-T63PRO	ATW-TS63
ワイヤレス レーザー	AT-CR701				◎			
	ATW-R75a	◎	◎	◎		○	○	○
	ATW-R76	○	○	○		◎	◎	◎

● マイクロホン／充電器&水素充電電池 対応表

		マイクロホン																
		IM-72	IM-73	IM-71A・B	AT-CLM 900T	AT-CLM 990T	AT-CLM 701T/A・B	AT-CLM 701TS/A・B	AT-CLM 771T/A・B	AT-CLM 700TS/A・B	AT-CLM 770TS/A・B	AT-LM 7000TX AT-CLM 7000TSX	AT-CLM 7700TX AT-CLM 7700TSX	ATW-T62a ・TS62a	ATW-T 700BP	AT-CLM 700BP	AT-CLM 9000TX	AT-CLM 9000PRO
充電器	IS-71B	◎	◎	◎	◎	◎	◎	◎	◎	◎	◎	◎	◎	◎	◎	◎	◎	◎
	IS-70B	◎	◎	◎	◎	◎	◎	◎	◎	◎	◎	◎	◎	◎	◎	◎	◎	◎
	BC700	◎	◎	◎	◎	◎	◎	◎	◎	◎	◎	◎	◎	◎	◎	◎	◎	◎
	BC701	◎	◎	◎	◎	◎	◎	◎	◎	◎	◎	◎	◎	◎	◎	◎	◎	◎
	BC12	◎	◎	◎	◎	◎	◎	◎	◎	◎	◎	◎	◎	◎			◎	◎
水素 充電 電池	RB3JTG 1900mAh 2.4V	◎	◎	◎	◎	◎	◎	◎	◎	◎	◎	◎	◎	◎	◎	◎	◎	◎

*○印の組み合わせでご使用の場合は、電池とホルダーの嵌合に硬さや甘さ、マイクロホンの連続使用時間や、充電時間の長短が生じる場合がございます。









● 赤外線レーザー／受光ユニット 対応表

		受光ユニット						
		IU-72	IU-73	IU-70	AT999RX	AT724RXMK2	AT725RXMK2	AT-SRX
赤外線 レーザー	IS-72R	◎		○	○		○	○
	IS-73R		◎		○		○	○
	IS-71R	◎	◎	◎	○	○	○	○
	AT-CR999	○	○	○	◎	○	○	○
	AT-CR701	○		○	○	◎		○
	AT-CR771		○		○		◎	○
	AT-CR7000	○	○	○	○	○	○	◎
	AT-CR9000	○	○	○	○	○	○	◎

*AT999RXをAT-CR999以外に使う場合、レーザーが対応した周波数のマイクのみ使用頂けます。 *AT-CR999にAT999RX以外の受光ユニットを使う場合、受光ユニットの周波数に対応したマイクのみ使用頂けます。







◎:純正 ○:対応 なし:非対応

●コマンド/コインボックス 対応表

コインボックス	ケーブル	コマンド							
		JS-FX5 	JS-FX2 	JS-FX 	JS-NX2 	JS-NX 	JS-F1v JS-F1 	JS-FRv JS-FR 	JS-WX 
L B M 1 0 0 0	BMB-88	○	○	○	○	○	○	○	
	JOY-88								○
	neon-88Rn								
M B 8 8 0 0	BMB-88	○	○	○	○	○	○	○	
	JOY-88								○
	BO-88B								
	neon-88Rn								
M B 8 8 R	BMB-88								
	JOY-88								○
	BO-88B								
	neon-88Rn	○	○	○	○	○	○	○	
I C B 3 0 0 0	DINコード5P	○	○	○	○	○	○	○	
	JOY-88								○
	BO-88B								

○:推奨品 なし:非対応

●コマンド/コインボックス 対応表

コインボックス	ケーブル	コマンド					
		UGA-N10 UGA-N10L UGA-N10L(S) 	JS-NXW 	JS-H1W 	JS-WFR 	BJ-S1 	BJ-P1 
L B M 1 0 0 0	BMB-88	○					
	JOY-88						
	neon-88Rn						
M B 8 8 0 0	BMB-88		○				
	JOY-88						
	BO-88B					○	○
	neon-88Rn	○					
M B 8 8 R	BMB-88						
	JOY-88						
	BO-88B					○	○
	neon-88Rn	○	○		○		
I C B 3 0 0 0	DINコード5P	○	○		○		
	JOY-88						
	BO-88B					○	○

○:推奨品 なし:非対応

●コマンド/モデム&回線切替機&ルーター 対応表

		コマンド							
		JS-FX5	JS-FX2	JS-FX	JS-NX2	JS-NX	JS-F1v JS-F1	JS-FRv JS-FR	JS-WX
モデム	MD-80		○	○		○	○	○	
	MO-1								
	モデム内蔵								
回線切替機	NT-434		○	○		○	○	○	
	TAKES5								
ルーター	BR-ES2	FX5+FX2+FX+F1+WX	○	○	○		○		○
		FX5+FX2+FX	○	○	○				
		NX2専用				○			
		FX2+FX+F1+WX		○	○		○		○
		FX2+FX+F1		○	○		○		
		FX2+FX+WX専用		○	○				○
		FX2+FX専用		○	○				
	BR-ES	F1+WX専用					○		○
		F1専用					○		
		WX専用							○
	BR-X1	JS-FX ADSL (NTT)		○	○				
		JS-NX ADSL (NTT)					○		
		JS-NX 回線共通					○		
		JS-FX モバイル(KDDI)	○	○*3	○*3				
		JS-NX2 モバイル(KDDI)				○*3			
		JS-NX モバイル(KDDI)					○*3		
		JS-F1 ADSL (NTT)					○		
		JS-FR ADSL (NTT)						○	
		JS-FR 回線共通						○	
		JS-W1 回線共通							
		XJ-J1 回線共通							
		JS-WX ADSL (NTT)							○
		JS-WFR 回線共通							
		JS-WFR ADSL (NTT)							
		JS-F1/F1v モバイル(KDDI)					○*3		
		JS-FR/FRv モバイル(KDDI)						○*3	
		JS-WX モバイル(KDDI)							○*3
		JS-W1 モバイル(KDDI)							
		XJ-J1 モバイル(KDDI)							
		JS-NXW 回線共通							
	JS-NXW ADSL (NTT)								
	JS-NXW モバイル(KDDI)								
	BR-W1	JS-W1 回線共通							
XJ-J1 回線共通									
通信アダプター	KDDI LTE(CPRN-KL, KLX, KLX2, ME-X)	○	○	○	○	○	○	○	
	docomo 3G (SineFit 一式)								
	KDDI LTE-Lite	○	○	○	○	○	○	○	
内蔵ルーター		○	○		○	○	○	○	

○:対応 なし:非対応

*1:JS-W1Nのみ対応 *2:JS-W1のみ対応 *3:専用通信アダプター(CPRN-KL, KLX, KLX2, ME-X)が必要となります。
*ルーター本体に貼付しているシール以外の機種で使用される場合は、ルーター設定変更が必要となります。

●コマンド/モデム&回線切替機&ルーター 対応表

		コマンド	
		JS-NXW	JS-WFR
モデム	MD-80		
	MO-1		
	モデム内蔵		
回線切替機	NT-434		
	TAKES5		
ルーター	BR-ES2	FX5+FX+F1+WX	
		FX5+FX	
		NX2	
		FX+F1+WX	
		FX+F1	
		FX+WX専用	
		FX専用	
	BR-ES	F1+WX専用	
		F1専用	
		WX専用	
	BR-X1	JS-FX ADSL (NTT)	
		JS-NX ADSL (NTT)	
		JS-NX 回線共通	
		JS-FX モバイル(KDDI)	
		JS-NX2 モバイル(KDDI)	
		JS-NX モバイル(KDDI)	
		JS-F1 ADSL (NTT)	
		JS-FR ADSL (NTT)	
		JS-FR 回線共通	
		JS-W1 回線共通	
		XJ-J1 回線共通	
		JS-WX ADSL (NTT)	
		JS-WFR 回線共通	○
		JS-WFR ADSL (NTT)	○
		JS-F1/F1v モバイル(KDDI)	
		JS-FR/FRv モバイル(KDDI)	
		JS-WX モバイル(KDDI)	
		JS-W1 モバイル(KDDI)	
		XJ-J1 モバイル(KDDI)	
		JS-NXW 回線共通	○
	JS-NXW ADSL (NTT)	○	
	JS-NXW モバイル(KDDI)	○	
	BR-W1	JS-W1 回線共通	
XJ-J1 回線共通			
通信アダプター	KDDI LTE(CPRN-KL, KLX, KLX2, ME-X)		
	docomo 3G (SineFit 一式)	○	
	KDDI LTE-Lite	○	
内蔵ルーター		○	

○:対応 なし:非対応

		コマンド	
		UGA-N10 UGA-N10L UGA-N10L(S)	LKS-01W LKS-01L
モデム	MD-80		
	MO-1	○	
	モデム内蔵		○
回線切替機	NT-434		
	TAKES5	○	
ルーター	SC-RS901	○	
	SC-RS901 (GATE)	○	
通信アダプター	KDDI LTE(CPRN-KL, KLX, KLX2, ME-X)	○*	
	docomo 3G (SineFit 一式)		○

○:対応 なし:非対応

*:専用ルーター(SC-RS901(GATE))が必要となります。
*ルーター本体に貼付しているシール以外の機種で使用される場合は、ルーター設定変更が必要となります。

1. 修理品発送先

JOYSOUND商材の修理品は、修理依頼票を添付の上発送してください。

発送先名	発送先住所	電話番号
株式会社エクシング 修理サービスG	〒457-0842 愛知県名古屋市南区戸部下1丁目4-20 ブラザーロジテック株式会社内	052-688-3405

2. 修理品に関するお問い合わせ窓口

修理品に関するお問い合わせは、エクシング修理サービスGへお願いいたします。

株式会社エクシング修理サービスG

電話番号 **052-688-3405**

〈受付時間 10:00～18:00〉※土日/祝日(年末年始・お盆)は除く

十人十音。

【じゅうにんとおん】



華やかな夜の街に、
ひとつとして同じ歌はない。
力強い歌声から、
心に染み入るファルセットまで、
ハイレゾならではの卓越したマイクサウンドが
十人十色の声を優雅に響き渡らせる。
「JOYSOUND 響II」が、
これからのカラオケシーンを
きらびやかに彩ってゆく。